

Honeywell

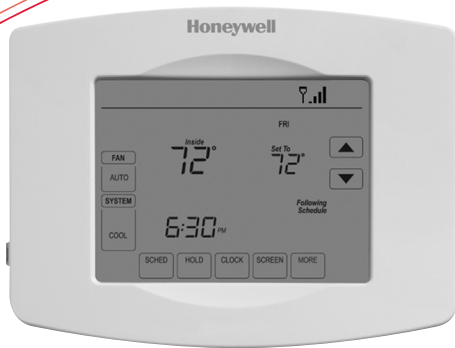

User Guide

Wi-Fi Touchscreen
Programmable Thermostat

Model RTH8580WF

In the box you will find

- Thermostat
- Wallplate (attached to thermostat)
- Screws and anchors
- Coin cell battery (inside the back of the thermostat)
- Quick Start Guide
- Thermostat ID Card
- Wire labels
- User Guide







Welcome

Congratulations on your purchase of a Honeywell Wi-Fi touchscreen programmable thermostat. When registered to Honeywell's Total Connect Comfort Solutions, you can remotely monitor and control the heating and cooling system in your home or business— you can stay connected to your comfort system wherever you go.

Honeywell's Total Connect Comfort is the perfect solution if you travel frequently, own a vacation home, a business or manage an Investment property or if you are simply looking for peace of mind.

 This thermostat works on 24 volt systems. It will NOT work on 120/240 volt systems.

 This thermostat contains a Lithium battery which may contain Perchlorate material. Perchlorate Material—special handling may apply. See www.dtsc.ca.gov/hazardouswaste/perchlorate

 **MERCURY NOTICE:** Do not place your old thermostat in the trash if it contains mercury in a sealed tube. Contact the Thermostat Recycling Corporation at www.thermostat-recycle.org or 1-800-238-8192 for information on how and where to properly and safely dispose of your old thermostat.

 **NOTICE:** To avoid possible compressor damage, do not run air conditioner if the outside temperature drops below 50°F (10°C).

Need help?

Visit wifithermostat.com or call 1-855-733-5465 for assistance before returning the thermostat to the store.

Table of contents

About your new thermostat

Home screen quick reference	5
Message center messages	6
Preset energy-saving schedules	8

Installation

Installing your thermostat.....	10
Connecting to your Wi-Fi network.....	27
Registering your thermostat online	32

Operation

Setting the clock.....	37
Setting the fan.....	38
Selecting system mode.....	39
Adjusting program schedules.....	40
Overriding schedules temporarily	41
Overriding schedules permanently	42

Setting vacation hold.....	43
Setting filter reminder intervals	44
Cleaning the screen	45
Unregistering thermostat.....	46
Disconnecting Wi-Fi	47
Special features	48
Setting functions and options.....	51

Appendices

Frequently asked questions	59
Troubleshooting.....	62
Limited warranty.....	68

Features of your Wi-Fi thermostat

With your new thermostat, you can:

- **Connect to the Internet to monitor and control your heating/cooling system**
- **View and change your heating/cooling system settings**
- **View and set temperature and schedules**
- **Receive alerts via email and get automatic upgrades**

Your new thermostat provides:

- **Smart Response Technology**
- **Compressor protection**
- **Heat/cool auto changeover**

Home screen quick reference

Once your Wi-Fi thermostat is installed, it will display the home screen. Portions of this display will change depending on how you are viewing it. To change settings, simply press the appropriate area lightly with your finger.

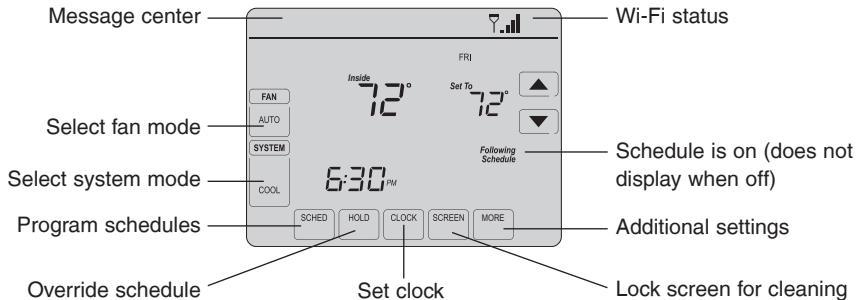



Unless you change the lighting function, the screen is always lit at low intensity. When you touch the screen, the screen brightens.

Message center messages

The Message Center at the top of the screen communicates Wi-Fi connection and registration status. It also displays the MAC ID and MAC CRC for registering the thermostat at mytotalconnectcomfort.com





Wi-Fi SETUP	Displayed before you begin Wi-Fi setup.
CONNECTING...	Displayed while connecting to the Wi-Fi network.
CONNECTION SUCCESSFUL	Displayed after connecting to the Wi-Fi network.
JOINED: [Wi-Fi network name]	Displayed when connected to the Wi-Fi network.
YOU ARE ALMOST DONE!	Displayed when Wi-Fi connection is complete.
CONNECTION FAILED	Displayed when the thermostat fails to establish a connection to the Wi-Fi network.
REGISTER AT TOTAL CONNECT	Displayed when the thermostat is connected to the Wi-Fi network but not registered at mytotalconnectcomfort.com
MAC: [Found on your ID card]	Displays the thermostat's MAC ID and MAC CRC for registering at mytotalconnectcomfort.com
CRC: [Found on your ID card]	

Message center messages

CONGRATULATIONS SETUP COMPLETE!	Displayed when the thermostat is registered at mytotalconnectcomfort.com
UNREGISTERED FROM TOTAL CONNECT	Displayed when the thermostat is removed from your Total Connect Comfort account.
	Wi-Fi signal strength. Displayed when the thermostat is connected to the Wi-Fi network and registered at mytotalconnectcomfort.com
	Displayed if there is no Wi-Fi signal.

Preset energy-saving schedules

This thermostat is pre-set with energy-saving program settings for four time periods. Using the default settings can reduce your heating/cooling expenses by as much as 33% if used as directed. Savings may vary depending on geographic region and usage.

		Default Heat Settings	Default Cool Settings
	WAKE 6:00 am	70°	78°
	LEAVE 8:00 am	62°	85°
	RETURN 6:00 pm	70°	78°
	SLEEP 10:00 pm	62°	82°

To change the settings, see pages 40–43.

Setting up your thermostat

Setting up your Wi-Fi programmable touchscreen thermostat is easy. It is preprogrammed and ready to go as soon as it is installed and registered.

- ① Install your thermostat.
- ② Connect it to your home wireless network.
- ③ Register online for remote access.

Before you begin, you may want to watch a brief installation video. Use the QR Code® at the front of this guide, or go to wifithermostat.com

Installing your thermostat

You might need the following tools to install this thermostat:

- No. 2 Phillips screwdriver
- Small pocket screwdriver
- Pencil
- Level (optional)
- Drill and bits (3/16" for drywall, 7/32" for plaster) (optional)
- Hammer (optional)
- Electrical tape (optional)

1 Switch OFF power.

To protect your equipment, switch OFF the power to your heating/cooling system at the breaker box or the system switch.

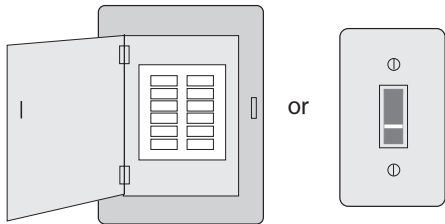

Installing your thermostat

2 Remove old thermostat.

Remove the old thermostat while leaving the wallplate and wiring in place.



If you have an older thermostat with a sealed mercury tube, turn to page 2 for proper disposal instructions.



Take a picture of the wires on your old thermostat for later reference.

Terminal designation

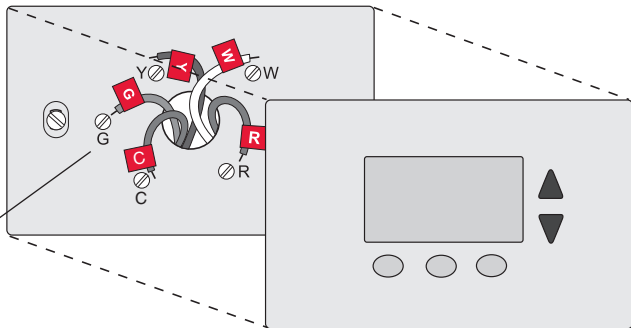

Installing your thermostat

3 Label wires.

Use the supplied sticky tags to label each wire as you disconnect it. Label wires according to the old thermostat terminal designations, not by wire color.

Note: If no tag matches a wire terminal label, write the terminal label on a blank tag.

Wiring Labels			Étiquettes de fils			Rótulos para los cables			
Apply these wiring labels to each wire with the appropriate terminal designation as you remove it from the existing thermostat.			Lorsque vous retirez les fils des bornes du thermostat existant, collez ces étiquettes sur chaque fil correspondant à la lettre de la borne.			Coloquez estos rótulos, con la designación de las terminales, en cada cable al remover los cables del termostato actual.			
B	B	Y2	Y2	C	C	E	E	F	F
G	G	H	H	L	L	O	O	P	P
R	R	RC	RC	RH	RH	T	T	U	U
V/VR	V/VR	W	W	W1	W1	W2	W2	W3	W3
X	X	X1	X1	X2	X2	Y	Y	Y1	Y1
AUX	AUX								

69-0823EFS-2 • 9-05 • Printed in U.S.A.

Blank tags

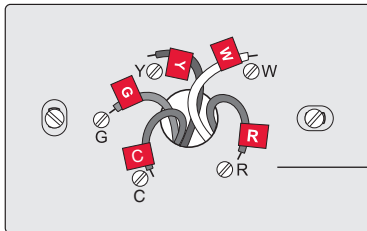

Terminal designation

Installing your thermostat

- 4 Remove wallplate.

Remove the old wallplate from the wall after all wires have been labeled and disconnected.

- 5 Separate Wi-Fi thermostat and its wallplate.

On your new thermostat, grasp the finger holds on the top and bottom of the wallplate with one hand and the thermostat (front) with the other hand. Pull pieces apart.

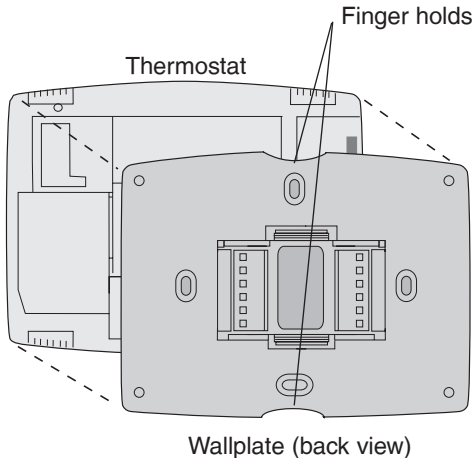

Installing your thermostat

6 Mount wallplate for Wi-Fi thermostat.

Mount your new wallplate using screws and anchors included with the thermostat.

If necessary:

Drill 3/16-in holes for drywall.

Drill 7/32-in holes for plaster.

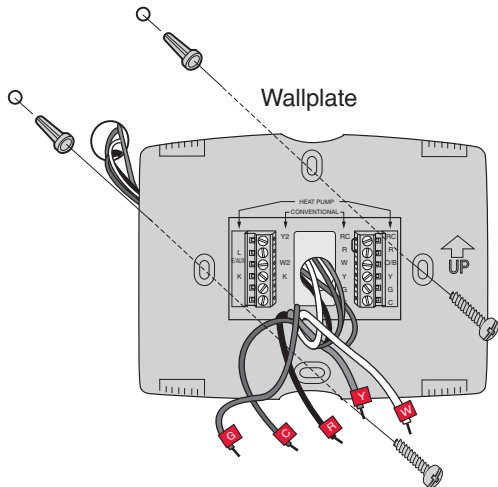

Installing your thermostat

Note: The Wi-Fi thermostat requires a C wire to operate. The C, or common, wire brings 24 VAC power to the thermostat. Many older mechanical or battery operated thermostats do not require a C wire. If you don't have a C wire, try:

- Looking for an unused wire that is pushed into the wall. Connect that wire to C and check that it is connected to the 24 VAC common at your heating/cooling system. Check the video section at wifithermostat.com
- Installing a new wire. If required, contact a contractor to install a new wire (go to wifithermostat.com to locate a contractor in your area).

Wiring

For **conventional** heating/cooling systems (natural gas, oil or electric furnace, air conditioner), see page 16. See “Glossary” on page 65 for further definition.

For a **heat pump** system, see page 17. See “Glossary” on page 65 for further definition.

Installing your thermostat

Wiring (conventional system)

7A Connect wires.

Wire the Wi-Fi thermostat to your conventional system.

- Match the labels on the wires to the terminal labels. You must have a C wire. See page 15.
- Loosen screws, insert wires into holes on inside edge of terminals, then tighten screws.
- Push any excess wire back into the wall opening.
- Continue to page 22.

 **Labels don't match?** See alternate wiring key on pages 18–19.

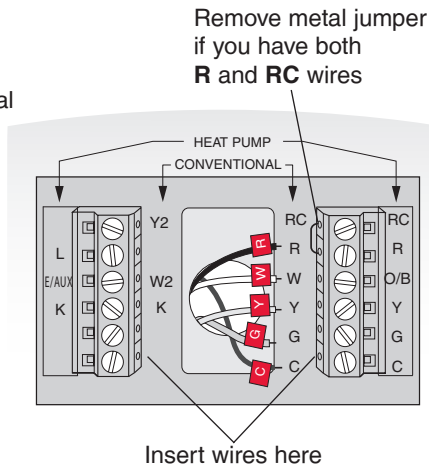

Installing your thermostat

Wiring (heat pump system only)

7B Connect wires.

Wire Wi-Fi thermostat to your heat pump.

- Match the labels on the wires to the terminal labels on the new thermostat. You must have a C wire. See page 15.
- Loosen screws, insert wires into holes on inside edge of terminals, then tighten screws.
- If old thermostat has separate wires on **AUX** and **E**, place both wires into the **E/AUX** terminal. If old thermostat has wire on **AUX** with a jumper to **E**, place wire on **E/AUX** terminal. No jumper is required.
- Push any excess wire back into the wall opening.
- Continue to page 22.



Labels don't match? See alternate wiring key on pages 20–21.

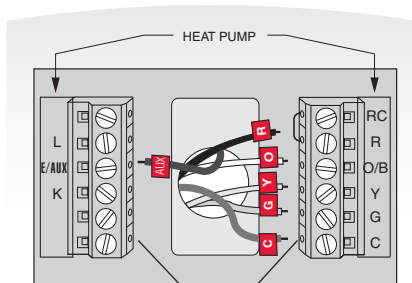

Installing your thermostat

Alternate wiring (conventional system)

Use this if your wire labels don't match the terminal labels.

Note: You must have a C wire or equivalent. See page 15.

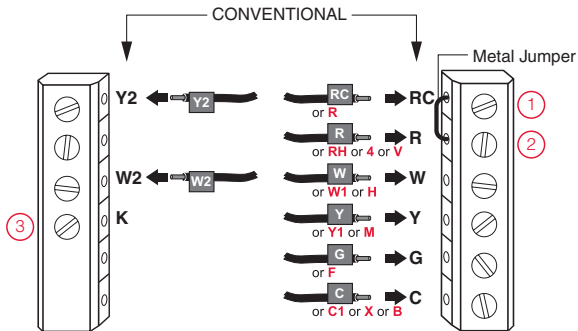

See key to (1) – (3)
on page 19.

Installing your thermostat

Alternate wiring key (conventional system)

- ① Remove metal jumper connecting **R** and **RC** *only* if you must connect both **R** and **RC**.
- ② If your old thermostat had both **R** and **RH** wires, remove metal jumper. Connect the **R** wire to the **RC** terminal, and the **RH** wire to the **R** terminal.
- ③ Do not use **K** terminal.

Installing your thermostat

Alternate wiring (heat pump system only)

Use this if your wire labels don't match the terminal labels.

Note: You must have a C wire or equivalent.
See page 15.

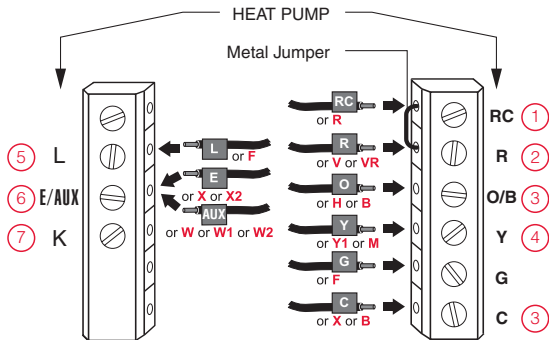

See key to ① – ⑦
on page 21.

Installing your thermostat

Alternate wiring key (heat pump system only)

- ① Leave metal jumper between **R** and **RC** terminals in place.
- ② If your old thermostat had both **V** and **VR** wires, check wifithermostat.com for help.
- ③ If your old thermostat had separate **O** and **B** wires, attach the **B** wire to the **C** terminal. If another wire is attached to the **C** terminal, check wifithermostat.com for help. Attach the **O** wire to the **O/B** terminal. Set System Function 0190 to 0 (see page 55).
If your old thermostat had an **O** wire and not a **B** wire, attach the **O** wire to the **O/B** terminal.
- ④ If your old thermostat had separate **Y1**, **W1** and **W2** wires, check wifithermostat.com for help.
- ⑤ This is the system monitor. If the monitor finds a problem, you will see a red light in the upper right corner of the thermostat (shines through the cover).
- ⑥ If old thermostat has separate wires on **AUX** and **E**, place both wires into the **E/AUX** terminal. If old thermostat has wire on **AUX** with a jumper to **E**, place wire on **E/AUX** terminal. No jumper is required.
- ⑦ Do not use **K** terminal.

Installing your thermostat

8 Install battery.

Insert the coin cell battery (included), observing the correct polarity.

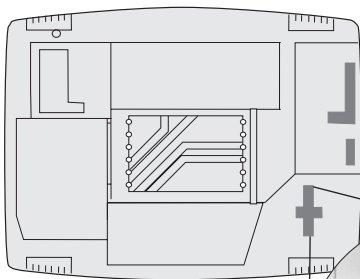

Thermostat interior



Installing your thermostat

9 Attach thermostat to wallplate.

Align the thermostat to the wallplate and then snap into place.

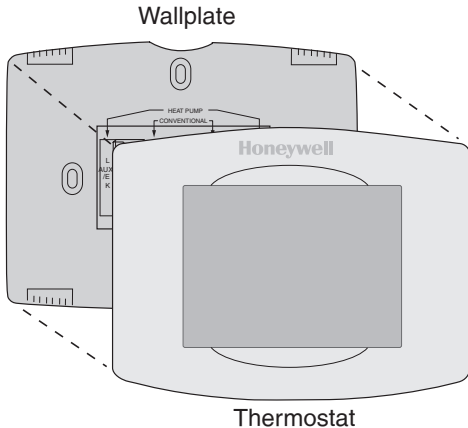

Installing your thermostat

10 Switch heating/cooling system ON.

Switch power back to ON for your heating/cooling system at the breaker box or the system switch.

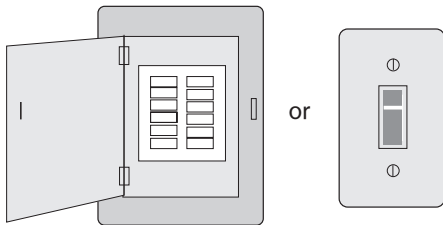

Installing your thermostat

11 Set date and time.

Touch ▲ or ▼ buttons to change displayed time and date.

Press and hold a button to quickly change a setting.

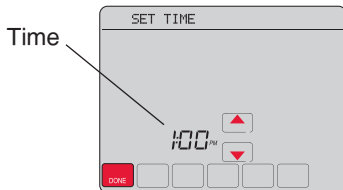
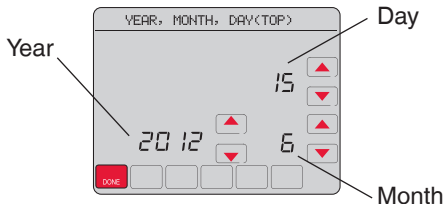

Installing your thermostat

12 Determine your heating/cooling system type.

If your system type is conventional single stage, continue to “Connecting to your Wi-Fi network” on page 27.

If your system is:

- Conventional multistage heat and cool
- Heat pump without backup heat
- Heat pump with backup heat
- Heat only
- Cool only

See page 51 to match your thermostat to your system type, then continue to “Connecting to your Wi-Fi network” on page 27.



If you are not sure of your heating/cooling system type or have other questions, go to wifithermostat.com

Connecting to your Wi-Fi network

To complete this process, you must have a wireless device connected to your home wireless network. Any of these device types will work:

- Laptop (recommended)
- Tablet (recommended)
- Smartphone

 **If you get stuck...** at any point in this procedure, restart the thermostat by removing the thermostat from the wallplate, wait for 5 seconds, and snap it back onto the wallplate. Return to Step 1 in this procedure, which starts on the next page.

Connecting to your Wi-Fi network

The message at the top of your thermostat must say Wi-Fi SETUP.

- 1 Connect to your thermostat.
 - 1a On your laptop, tablet or smartphone, view the list of available networks.
 - 1b Connect to the network called **NewThermostat_123456** (the number will vary).

Note: If you are asked to specify a home, public, or office network, select **Home Network**.

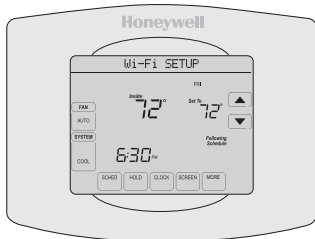

Connecting to your Wi-Fi network

2 Join your home network.

2a To access the Thermostat Wi-Fi Setup page, open a web browser on your wireless device. The browser should automatically direct you to the correct page; if it does not, go to <http://192.168.1.1>

2b On the Thermostat Wi-Fi Setup page, find the name of your home network and click its **Connect** button.

2c Complete instructions for joining the network. Depending on your network setup, you may see an instruction such as Enter Password (your home network password).

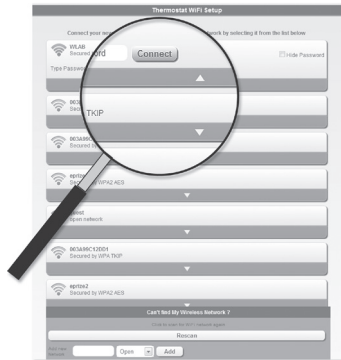

Connecting to your Wi-Fi network

Note: If your Wi-Fi network does not appear in the list on the Thermostat Wi-Fi Setup page:

- Try performing a network rescan by pressing the Rescan button. This is helpful in areas with a lot of networks.
- If you are connecting to a hidden network, then enter the network SSID in the textbox, select the encryption type from the drop down menu, and click on the Add button. This manually adds the network to the top of the list. Click on the new network in the list and enter the password if necessary. Click on Connect to join the network.

Connecting to your Wi-Fi network

- 3 Make sure your thermostat is connected.

Notice the thermostat message center. It will display **CONNECTING...** for up to 30 seconds, then **CONNECTION SUCCESSFUL** for one minute.

Then you will see **YOU ARE ALMOST DONE!**

If you don't see these messages, see page 27.

To register online for remote access to your thermostat continue on page 32.

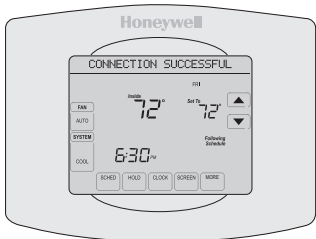
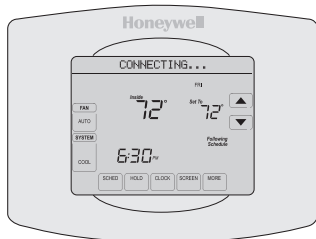

Registering your thermostat online

To view and set your Wi-Fi thermostat remotely, you must have a Total Connect Comfort account. Use the following steps.

- 1 Open the Total Connect Comfort web site.

In an Internet browser, on your wireless device, open the Total Connect Comfort web site: mytotalconnectcomfort.com

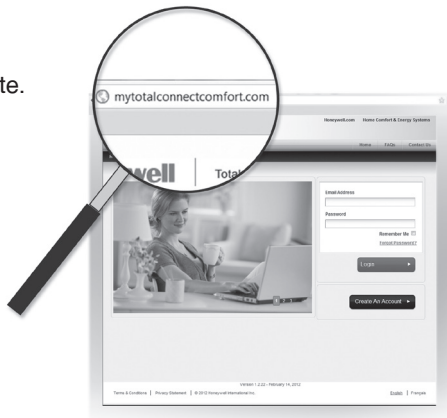

Registering your thermostat online

2 Login or create an account.

If you have an account,
click **Login**

– or –

click **Create An Account**

2a Follow the instructions on the screen.

2b **Check your email** for an activation
message from My Total Connect
Comfort.

2c **Follow activation instructions** in the
email.

2d Log in.



Registering your thermostat online

3 Register your Wi-Fi thermostat.

After you are logged in to your Total Connect Comfort account, register your thermostat. Follow the instructions on the screen. After adding your thermostat location, you must enter the thermostat's:

- MAC ID
- MAC CRC

These IDs are listed on the Thermostat ID Card included with the thermostat, in the message center during this step, and on the interior of the thermostat. The IDs are not case sensitive.

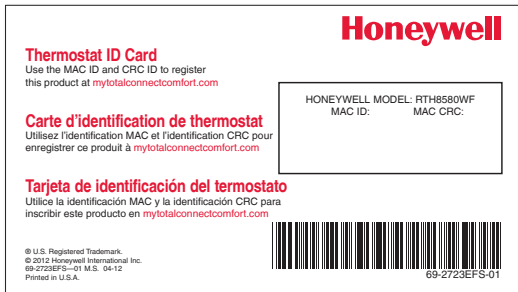

Honeywell

Thermostat ID Card
Use the MAC ID and CRC ID to register this product at mytotalconnectcomfort.com

Carte d'identification de thermostat
Utilisez l'identification MAC et l'identification CRC pour enregistrer ce produit à mytotalconnectcomfort.com

Tarjeta de identificación del termostato
Utilice la identificación MAC y la identificación CRC para inscribir este producto en mytotalconnectcomfort.com

HONEYWELL MODEL: RTH8580WF
MAC ID: MAC CRC:

© U.S. Registered Trademark.
© 2012 Honeywell International Inc.
69-2723EFS--01 M.S. 04-12
Printed in U.S.A.

69-2723EFS-01

Registering your thermostat online

When the thermostat is successfully registered, the Total Connect Comfort registration screen will display a SUCCESS message.

In the thermostat message center you will see: CONGRATULATIONS SETUP COMPLETE!

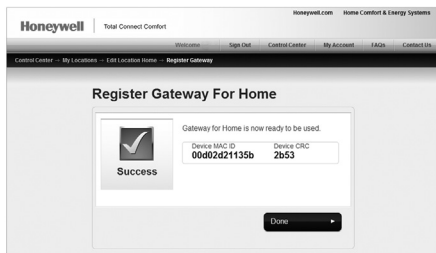

Registering your thermostat online

Your thermostat will display wireless signal strength.

You can now control your thermostat from anywhere through your laptop, tablet, or smartphone.



Total Connect Comfort free app is available for Apple® iPhone®, iPad® and iPod touch® devices at iTunes® or at Google Play® for all Android™ devices.

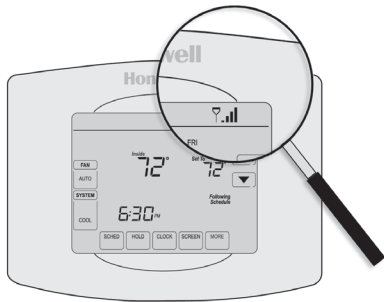

Setting the clock

- 1 Press **CLOCK** to display setting arrows.
- 2 Press ▲ or ▼ to adjust the time. (You can advance the time more quickly by holding the ▲ or ▼ buttons.)
- 3 Press **DONE** to save and exit (or press **CANCEL** to exit without changing the time).

Note: You should never need to adjust the real-time clock; it automatically updates for daylight saving time and all date/time information is stored.

Note: To change the current week day format, see “Schedule Options” on page 53.

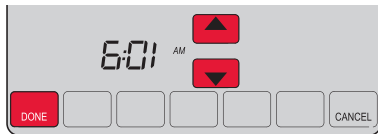

Setting the fan

- 1 Press **FAN** to select fan operation.
- 2 Press **FAN** again to select **ON** or **AUTO** (toggle to re-select). The selected option blinks.
- 3 Press **DONE** to save setting. Your selection appears under **FAN**.

ON: Fan is always on.

AUTO: Fan runs only when the heating or cooling system is on.

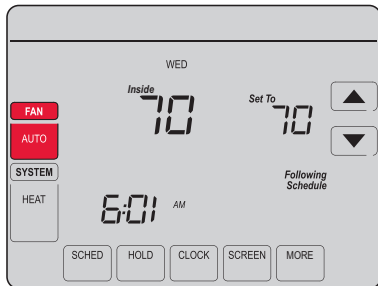

Selecting system mode

- 1 Press **SYSTEM** to display options.
- 2 Press **SYSTEM** again to select an option.
You may need to press two or three times to make a selection—the selected option blinks.
- 3 Press **DONE** to save setting.

Possible system modes:

HEAT: Controls only the heating system.

COOL: Controls only the cooling system.

OFF: Heating/cooling systems are off.

AUTO: Selects heating or cooling depending on the indoor temperature.

EM HEAT (heat pumps with aux. heat):
Controls auxiliary/emergency heat.
Compressor is locked out.

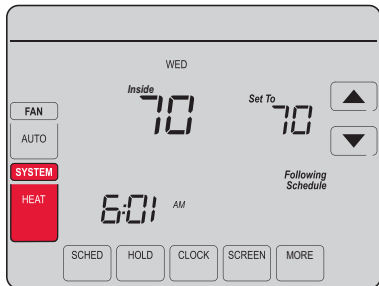

Note: The **AUTO** and **EM HEAT** system settings may not appear, depending on how your thermostat was installed.

Adjusting program schedules

- 1 Press **SCHED**, then **EDIT**. Screen displays day buttons at top.
- 2 Press day buttons (**MON–SUN**) to select days.
- 3 Press ▲ or ▼ to set Wake time for selected day(s).
- 4 Press ▲ or ▼ to set Heat and Cool temperature for this time period.
- 5 Press another period (**LEAVE, RETURN, SLEEP**) and set time and temperatures for each.
- 6 Press **DONE** to save and exit (or press **CANCEL** to exit without saving changes).

Note: You can press **CANCEL PERIOD** to eliminate any unwanted time period.

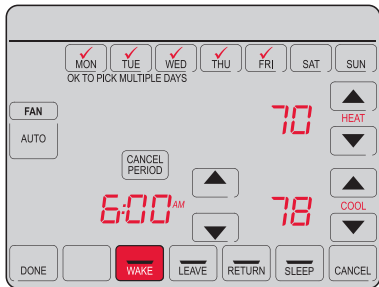

Overriding schedules temporarily

- 1 On the home screen, press ▲ or ▼ to immediately adjust the temperature.
- 2 Adjust the time to when you want the hold to end (the default is the end of the current period).

The new setting will be maintained until the time shown under *Hold Until*. When the timer expires, the schedule will resume, and the temperature will return to the setting for the current time period.

To cancel the temporary setting at any time, press **CANCEL** (or **SCHED**). The program schedule will resume.

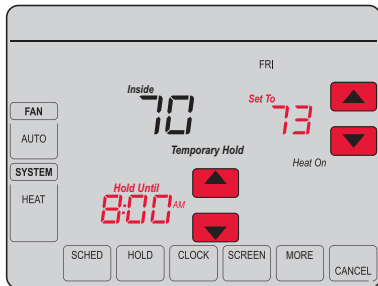

Overriding schedules permanently

- 1 Press **HOLD** to permanently adjust the temperature. This will turn off the program schedule.
- 2 Whatever temperature you set will be maintained 24 hours a day until you manually change it or press **CANCEL** (or **SCHED**) to cancel “Hold” and resume the program schedule.

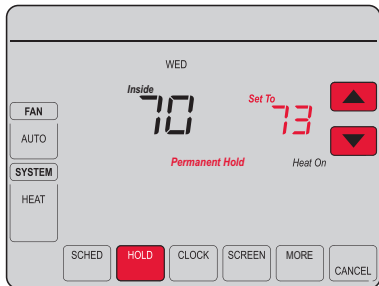

Setting vacation hold

Use this function to suspend the program schedule while you are away for an extended period.

- 1 Press ▲ or ▼ to set the temperature.
- 2 Press ▲ or ▼ to set the time of day you want the schedule to resume on the day you return.
- 3 Press **HOLD** twice. *Hold Until* appears.
- 4 Press ▲ or ▼ to select the number of days.

The selected temperature will be maintained 24 hours a day for the number of days you select. After the selected number of days has elapsed, the previously programmed schedule will resume at the time you set.

Note: You can press **CANCEL** (or **SCHED**) to resume normal schedule.

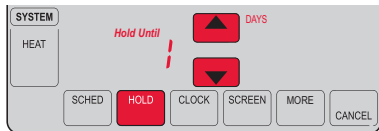
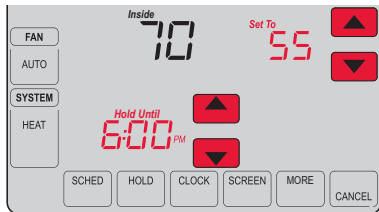

Setting filter reminder intervals

If activated during installation, the filter reminder alerts you with a message above the time when it is time to replace your filter.

Press **RESET** after changing the filter, to restart the timer.

To change the reminder interval:

- 1 Press **MORE**, then **EDIT**.
- 2 Press **▲** or **▼** to select the desired interval (in days), then press **DONE**.
- 3 Press **RESET**.
- 4 Press **DONE** to save and exit.

Note: System setting function 0500 governs the filter interval. See “Filter Change Reminder” on page 57.

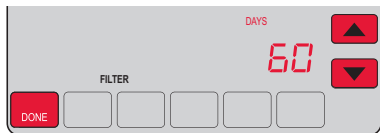
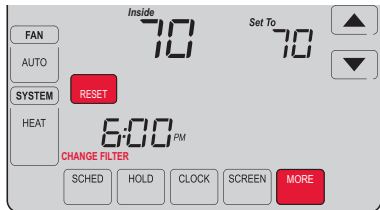

Cleaning the screen

- 1 Press **SCREEN** to lock the screen for cleaning. The screen will remain locked for 30 seconds so you can clean the screen without changing any settings.
- 2 After 30 seconds, press **DONE** to resume normal operation, or press **SCREEN** again if you require more time for cleaning.

Note: Do not spray any liquid directly on the thermostat. Spray liquid onto a cloth, then use the damp cloth to clean the screen. Use water or household glass cleaner. Avoid abrasive cleansers.

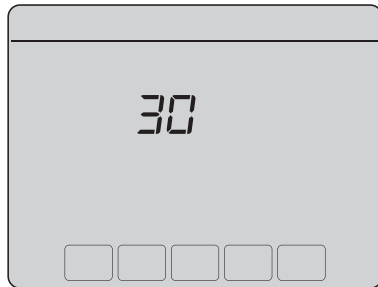

Unregistering thermostat

If you remove the thermostat from your Total Connect Comfort website account (for example, you're moving and leaving the thermostat behind), the message center will scroll UNREGISTERED FROM TOTAL CONNECT for 3 minutes.

After that, it will alternate displaying REGISTER AT TOTAL CONNECT, the MAC ID and the MAC CRC.

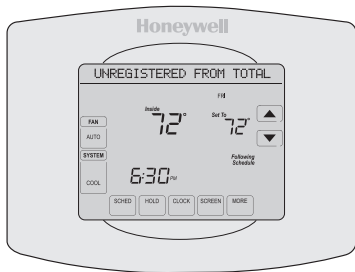

Disconnecting Wi-Fi

If you disconnect the thermostat from your Wi-Fi network (for example, you're replacing your router):

- 1 Enter system setup (see page 51).
- 2 Change setting 900 to 0 (see page 58).

The Message Center will display Wi-Fi DISCONNECTED for 1 minute.

After that it will display Wi-Fi SETUP.

Re-connect to a Wi-Fi network by following the steps on page 27.

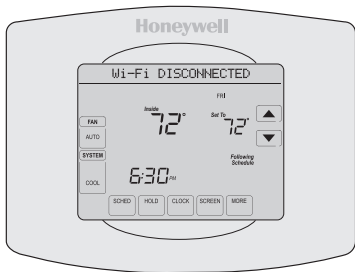

Smart Response Technology

This feature allows the thermostat to “learn” how long the heating/cooling system takes to reach programmed temperature settings, so the temperature is reached at the time you set.

For example: Set the Wake time to 6:00 am, and the temperature to 70°. The heat will come on *before* 6:00 am, so the temperature is 70° by 6:00 am.

Note: System setting function 0530 controls Smart Response Technology. See “Smart Response Technology” on page 57.

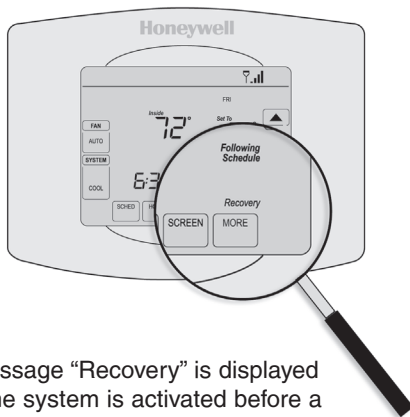

The message “Recovery” is displayed when the system is activated before a scheduled time period.

Compressor protection

This feature forces the compressor to wait a few minutes before restarting, to prevent equipment damage.

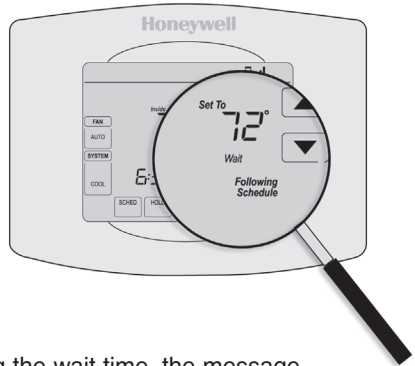

During the wait time, the message “Wait” is displayed on screen.

Auto changeover

This feature is used in climates where both air conditioning and heating are used on the same day.

When the system is set to **AUTO**, the thermostat automatically selects heating or cooling depending on the indoor temperature.

Heat and cool settings must be at least 3 degrees apart. The thermostat will automatically adjust settings to maintain this 3-degree separation.

Note: System setting function 0300 controls Auto changeover. See “Manual/Auto Changeover” on page 56.

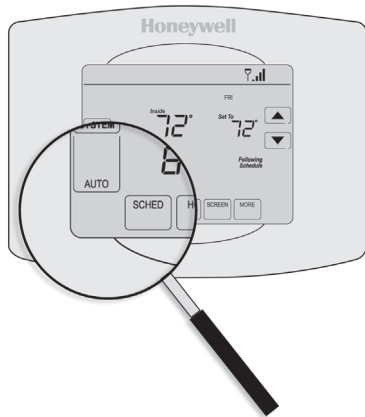

Setting functions and options

You can change options for a number of system functions. Available functions depend on the type of system you have. The functions, designated with four-digit numbers, along with available options are described on pages 52–58.

This thermostat is pre-set for a single-stage heating/cooling system. Setting function 0170 for a heat pump will adjust the default settings.

- 1 Press **SYSTEM**. You'll see several blank buttons on the bottom of the display.
- 2 Press and hold the center blank button until the screen changes (approximately 5 seconds).
- 3 Cycle through the functions, press ▲▼ next to the four digit number on the left.
- 4 As needed, change options for any function by pressing ▲▼ next to the number on the right.
- 5 When you have made all changes, press **DONE** to save and exit.



System setup

How do I set my thermostat name? (See page 51 for instructions.)

Function	Settings & Options			
0112 Device Name This name will identify the thermostat when you view it remotely. If you register multiple thermostats, give each one a different name.	52 = Thermostat			
	1 Basement	16 Exercise Room	30 Library	44 Porch
	2 Bathroom	17 Family Room	31 Living Room	45 Rec Room
	3 Bathroom 1	18 Fireplace	32 Lower Level	46 Sewing Room
	4 Bathroom 2	19 Foyer	33 Master Bath	47 Spa
	5 Bathroom 3	20 Game Room	34 Master Bed	48 Storage Room
	6 Bedroom	21 Garage	35 Media Room	49 Studio
	7 Bedroom 1	22 Great Room	36 Music Room	50 Sun Room
	8 Bedroom 2	23 Guest Room	37 Nursery	51 Theater
	9 Bedroom 3	24 Gym	38 Office	52 Thermostat
	10 Bedroom 4	25 Kid's Room	39 Office 1	53 Upper Level
	11 Boat House	26 Kitchen	40 Office 2	54 Utility Room
	12 Bonus Room	27 Kitchen 1	41 Pantry	55 Walk In Closet
	13 Computer Room	28 Kitchen 2	42 Play Room	56 Wine Cellar
	14 Den	29 Laundry Room	43 Pool Room	57 Workshop
	15 Dining Room			

System setup

How do I change time and date settings? (See page 51 for instructions.)

Function	Settings & Options
0120 Year Setting (first two digits)	20 = Year 20xx 21 = Year 21xx
0130 Year Setting (last two digits)	01–99 (i.e., 2001–2099)
0140 Month Setting	01–12 (i.e., January–December)
0150 Date Setting	01–31
0160 Schedule Options	4 Program schedule is on (7-day programmable). 0 Program schedule is off. Thermostat can not be programmed.
0165 Restore Schedule Defaults	0 Continue using programmed schedule. 1 Restore thermostat program to energy saving settings

System setup

How do I set my heating/cooling system type? (See page 51 for instructions.)

Function	Settings & Options
<p>0170 Select System Type</p> <p>If you are not sure of your heating/cooling system type or have other questions, go to wifithermostat.com</p>	<ol style="list-style-type: none">1 Heat/cool: Gas, oil or electric heating <u>with</u> central air conditioning.2 Heat pump: Heat pump <u>without</u> backup or auxiliary heat.4 Heat only with fan: Gas, oil or electric heat <u>without</u> central air conditioning.5 Heat only (no fan): Gas, oil or hot water heat <u>without</u> central air conditioning.6 Cool only: Central air conditioning only.7 Heat pump: Heat pump <u>with</u> backup or auxiliary heating.8 Heat/Cool Multiple stages: 2 heat stages (wires on W and W2), 2 cooling stages (wires on Y and Y2).9 Heat/Cool Multiple stages: 2 heat stages (wires on W and W2), 1 cooling stage (wire on Y).10 Heat/Cool Multiple stages: 1 heat stage (wire on W), 2 cooling stages (wires on Y and Y2).

System setup

How do I customize my heating/cooling system? (See page 51 for instructions.)

Function	Settings & Options
0180 Heating Fan Control	<p>0 Gas or oil heat: Use this setting if you have a gas or oil heating system (system controls fan operation).</p> <p>1 Electric heat: Use this setting if you have an electric heating system (thermostat controls fan operation).</p>
0190 Heat Pump Changeover Valve (for heat pumps only)	<p>0 Cooling changeover valve: Use this setting if you connected a wire labeled "O" to the O/B terminal.</p> <p>1 Heating changeover valve: Use this setting if you connected a wire labeled "B" to the O/B terminal.</p>
0240 Heating Cycle Rate	<p>5 Gas or oil furnace: Standard gas/oil furnace (less than 90% efficiency).</p> <p>9 Electric furnace: Electric heating systems.</p>
0250 Heating Cycle Rate Stage 2	<p>3 Hot water or high-efficiency furnace: Hot water system or gas furnace (more than 90% efficiency).</p> <p>1 Gas/oil steam or gravity system: Steam or gravity heat systems.</p>

System setup

What other functions can I change? (See page 51 for instructions.)

Function	Settings & Options
0280 Backlight	0 Backlight off, then on for approximately 8 seconds after keypress. 1 Backlight always on low intensity, full bright after keypress.
0300 Manual/Auto Changeover See page 50 for more information.	0 Manual changeover (Heat/Cool/Off). 1 Automatic changeover (Heat/Cool/Auto/Off). Automatically turns on Heat or Cool based on room temperature. Note: System maintains minimum 3°F difference between heat and cool settings.
0320 Temperature Format (°F/°C)	0 Fahrenheit 1 Celsius
0330 Automatic Daylight Saving Time Adjustment	0 Off 1 On

System setup

What other functions can I change? (See page 51 for instructions.)

Function	Settings & Options
0500 Filter Change Reminder The reminder appears after selected number of days <i>run time</i> not actual time.	0 Off (no reminder) 1 Reminder after 10-day run time (about 1 calendar month) 2 Reminder after 30-day run time (about 3 calendar months) 3 Reminder after 60-day run time (about 6 calendar months) 4 Reminder after 90-day run time (about 9 calendar months) 5 Reminder after 120-day run time (about 1 calendar year) 6 Reminder after 180-day run time (about 18 calendar months) 7 Reminder after 270-day run time (about 2 calendar years) 8 Reminder after 365-day run time (about 3 calendar years)
0530 Smart Response Technology See page 48 for more information.	1 On 0 Off
0640 Clock Format	12 12-hour clock (i.e., “3:30 pm”) 24 24-hour clock (i.e., “15:30”)

System setup

How do I change my Wi-Fi settings? (See page 51 for instructions.)

Function	Settings & Options
0710 Restore Original Settings	0 No 1 Disconnects thermostat from Wi-Fi and restores original settings (erases customizations).
0890 Wi-Fi On/Off	1 Wi-Fi is on and can be connected to a Wi-Fi network. 0 Wi-Fi is off. Thermostat cannot be connected to a Wi-Fi network. If you are not connecting the thermostat to a Wi-Fi network this will remove the text “Wi-Fi Setup” from the messaging center.
0900 Wi-Fi Connection	1 Connected to Wi-Fi network. This is set automatically when the thermostat is connected to the Wi-Fi network. 0 Set to 0 to disconnect from the Wi-Fi network.

Frequently asked questions

Q: Will my thermostat still work if I lose my Wi-Fi connection?

A: Yes, the thermostat will operate your heating and/or cooling system with or without Wi-Fi.

Q: How do I find the password to my router?

A: Contact the manufacturer of the router or check the router documentation.

Q: Why am I not seeing my Wi-Fi setup page?

A: You are probably connected only to your router, not to your thermostat. Try connecting to the thermostat again.

Q: Why isn't my thermostat connecting to my Wi-Fi router even though it is very close to the thermostat?

A: Verify that the password entered for the Wi-Fi router is correct.

Frequently asked questions

Q: Where can I find my MAC ID and MAC CRC codes?

A: The MAC ID and MAC CRC will show in the message center of the thermostat. The numbers are also included on a card packed with the thermostat or on the back of the thermostat (visible when removed from wallplate). Each thermostat has a unique MAC ID and MAC CRC.

Q: My thermostat is unable to register to the Total Connect Comfort website.

A: Verify that the thermostat is correctly enrolled on your homeWi-Fi network. The message center will display “CONNECTION SUCCESSFUL” or “REGISTER AT TOTAL CONNECT.” You might also see the Wi-Fi Signal strength icon. Verify that the Wi-Fi router has a good internet connection. On your computer, verify that you can open the site at mytotalconnectcomfort.com If you cannot open the site, switch off the internet modem for a few seconds, then power it back on.

Frequently asked questions

Q: I registered on the Total Connect Comfort website but was unable to login using my new account.

A: Check your email and ensure that you received an activation email. Follow the instructions to activate your account and then login to the website.

Q: I have signed up on Total Connect Comfort website and have not received a confirmation email.

A: Check for the email in your Junk or Deleted folder.

Q: Is there a way to extend the signal strength?

A: Most standard routers can be set up to be a repeater. You can also purchase and install a Wi-Fi repeater.

For more FAQs, see wifithermostat.com

Troubleshooting

If you have difficulty with your thermostat, please try the following suggestions. Most problems can be corrected quickly and easily.

Display is blank

- Check circuit breaker and reset if necessary.
- Make sure power switch at heating and cooling system is on.
- Make sure furnace door is closed securely.
- Make sure C wire is connected (see page 15).

Cannot change system setting to Cool

- Check Function 0170: System Type to make sure it is set to match your heating and cooling equipment (see page 54).

Fan does not turn on when heat is required

- Check Function 0180: Heating Fan Control to make sure it is set to match your heating equipment (see page 55).

“Wait” appears on the screen

- Compressor protection feature is engaged. Wait 5 minutes for the system to restart safely, without damage to the compressor.

Troubleshooting

Heat pump issues cool air in heat mode, or warm air in cool mode

- Check Function 0190: Heat Pump Changeover Valve to make sure it is properly configured for your system (see page 55).

Button on lower right of screen is blank

- This button will remain blank unless the furnace filter change reminder is activated (see page 44).

Red light is on

- If thermostat is in Emergency Heat mode the red light is normal. It shows that the thermostat is in emergency heat mode.
- If thermostat is not in Emergency Heat mode, contact a qualified service contractor for repair.

Troubleshooting

Heating or cooling system does not respond

- Press **SYSTEM** to set system to Heat. Make sure the temperature is set higher than the Inside temperature.
- Press **SYSTEM** to set system to Cool. Make sure the temperature is set lower than the Inside temperature.
- Check circuit breaker and reset if necessary.
- Make sure power switch at heating & cooling system is on.
- Make sure furnace door is closed securely.
- If “Wait” is displayed, the compressor protection timer is on. Wait 5 minutes for the system to restart safely, without damaging the compressor (see page 48).

Heating system is running in cool mode

- Check Function 0170: System Type to make sure it is set to match your heating and cooling equipment (see page 54).

Glossary

C wire

The “C” or common wire brings 24 VAC power to the thermostat from the heating/cooling system. Some older mechanical or battery operated thermostats may not have this wire connection. It is necessary for establishing a Wi-Fi connection to your home network.

Heat Pump heating/cooling system

Heat pumps are used to heat and cool a home. If your old thermostat has a setting for auxiliary or emergency heat, you likely have a heat pump.

Conventional heating/cooling system

Non-heat pump type systems; these include air handlers, furnaces or boilers that run on natural gas, oil or electricity. They may or may not include an air conditioner.

Jumper

A small piece of wire that connects two terminals together.

MAC ID, MAC CRC

Alphanumeric codes that uniquely identify your thermostat.

QR Code®

Quick response code. A two-dimensional, machine-readable image. Your wireless device can read the black and white pattern in the square and link its browser directly to a web site. QR Code is a registered trademark of DENSO WAVE INCORPORATED.

Regulatory information

FCC Compliance Statement (Part 15.19) (USA only)

This device complies with Part 15 of the FCC Rules.

Operation is subject to the following two conditions:

- 1 This device may not cause harmful interference, and
- 2 This device must accept any interference received, including interference that may cause undesired operation.

FCC Warning (Part 15.21) (USA only)

Changes or modifications not expressly approved by the party responsible for compliance could void the user's authority to operate the equipment.

FCC Interference Statement (Part 15.105 (b)) (USA only)

This equipment has been tested and found to comply with the limits for a Class B digital device, pursuant to Part 15 of the FCC Rules. These limits are designed to provide reasonable protection against harmful interference in a residential installation. This equipment generates uses and can radiate radio frequency energy and, if not installed and used in accordance with the

instructions, may cause harmful interference to radio communications. However, there is no guarantee that interference will not occur in a particular installation. If this equipment does cause harmful interference to radio or television reception, which can be determined by turning the equipment off and on, the user is encouraged to try to correct the interference by one of the following measures:

- Reorient or relocate the receiving antenna.
- Increase the separation between the equipment and receiver.
- Connect the equipment into an outlet on a circuit different from that to which the receiver is connected.
- Consult the dealer or an experienced radio/TV technician for help.

Regulatory information

Thermostats

To comply with FCC and Industry Canada RF exposure limits for general population/ uncontrolled exposure, the antenna(s) used for these transmitters must be installed to provide a separation distance of at least 20 cm from all persons and must not be co-located or operating in conjunction with any other antenna or transmitter.

Section 7.1.2 of RSS-GEN

Under Industry Canada regulations, this radio transmitter may only operate using an antenna of type and maximum (or lesser) gain approved for the transmitter by Industry Canada. To reduce potential radio interference to other users, the antenna type and its gain should be so chosen that the equivalent isotropically radiated power (e.i.r.p.) is not more than that necessary for successful communication.

Section 7.1.3 of RSS-GEN

Operation is subject to the following two conditions:

- 1 this device may not cause interference, and
- 2 this device must accept any interference, including interference that may cause undesired operation of the device.

1-year limited warranty

Honeywell warrants this product, excluding battery, to be free from defects in the workmanship or materials, under normal use and service, for a period of one (1) year from the date of purchase by the consumer. If at any time during the warranty period the product is determined to be defective or malfunctions, Honeywell shall repair or replace it (at Honeywell's option).

If the product is defective,

- (i) return it, with a bill of sale or other dated proof of purchase, to the place from which you purchased it; or
- (ii) call Honeywell Customer Care at 1-855-733-5465. Customer Care will make the determination whether the product should be returned to the following address: Honeywell Return Goods, Dock 4 MN10-3860, 1885 Douglas Dr. N., Golden Valley, MN 55422, or whether a replacement product can be sent to you.

This warranty does not cover removal or reinstallation costs. This warranty shall not apply if it is shown by Honeywell that the defect or malfunction was caused by damage which occurred while the product was in the possession of a consumer.

Honeywell's sole responsibility shall be to repair or replace the product within the terms stated above. HONEYWELL SHALL NOT BE LIABLE FOR ANY LOSS OR DAMAGE OF ANY KIND, INCLUDING ANY INCIDENTAL OR CONSEQUENTIAL DAMAGES RESULTING, DIRECTLY OR INDIRECTLY, FROM ANY BREACH OF ANY WARRANTY, EXPRESS OR IMPLIED, OR ANY OTHER FAILURE OF THIS PRODUCT. Some states do not allow the exclusion or limitation of incidental or consequential damages, so this limitation may not apply to you.

THIS WARRANTY IS THE ONLY EXPRESS WARRANTY HONEYWELL MAKES ON THIS PRODUCT. THE DURATION OF ANY IMPLIED WARRANTIES, INCLUDING THE WARRANTIES OF MERCHANTABILITY AND FITNESS FOR A PARTICULAR PURPOSE, IS HEREBY LIMITED TO THE ONE-YEAR DURATION OF THIS WARRANTY. Some states do not allow limitations on how long an implied warranty lasts, so the above limitation may not apply to you.

This warranty gives you specific legal rights, and you may have other rights which vary from state to state.

If you have any questions concerning this warranty, please write Honeywell Customer Relations, 1985 Douglas Dr, Golden Valley, MN 55422 or call 1-855-733-5465. In Canada, write Retail Products ON15-02H, Honeywell Limited/Honeywell Limitée, 35 Dynamic Drive, Toronto, Ontario M1V4Z9.



69-2715ES-01

Automation and Control Systems

Honeywell International Inc.

1985 Douglas Drive North

Golden Valley, MN 55422

wifithermostat.com

® U.S. Registered Trademark.

Apple, iPhone, iPad, iPod touch and iTunes are trademarks of Apple Inc.

All other trademarks are the property of their respective owners.

© 2012 Honeywell International Inc.

69-2715ES—01 M.S. Rev. 06-12

Printed in U.S.A.

Honeywell

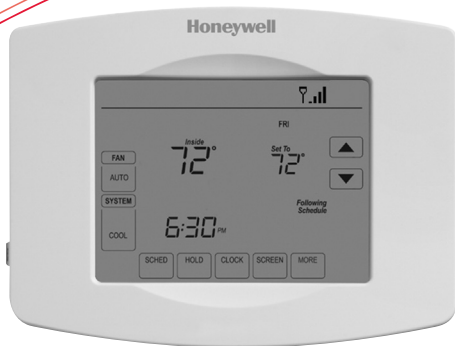

Guía del usuario

Termostato con pantalla táctil programable con conexión WiFi

Modelo RTH8580WF

En la caja, encontrará lo siguiente:

- Termostato
- Placa de pared (adherida al termostato)
- Tornillos y anclajes
- Batería tipo botón (dentro de la parte posterior del termostato)
- Guía para el encendido rápido
- Tarjeta de identificación del termostato
- Etiquetas de los cables
- Guía del usuario







Bienvenido

Felicitaciones por la compra del termostato con pantalla táctil programable con conexión WiFi de Honeywell. Cuando se registre en Total Connect Comfort Solutions de Honeywell, puede supervisar y controlar de manera remota el sistema de calefacción y refrigeración de su hogar o empresa; puede permanecer conectado a su sistema de confort dondequiera que vaya.

Total Connect Comfort de Honeywell es la solución perfecta si usted viaja frecuentemente, si posee un hogar de vacaciones o una empresa, o si administra una propiedad de inversión o, simplemente, busca tranquilidad.

 Este termostato funciona con sistemas de 24 voltios. NO funciona con sistemas de 120/240 voltios.

 Este termostato tiene una batería de litio que puede contener material con perclorato. Material con perclorato: es posible que deba aplicarse un tratamiento especial. Visite www.dtsc.ca.gov/hazardouswaste/perchlorate

 **AVISO SOBRE MERCURIO:** No coloque el termostato existente en la basura si este contiene mercurio en un tubo sellado. Comuníquese con Thermostat Recycling Corporation en www.thermostat-recycle.org o al 1-800-238-8192 para obtener información sobre cómo y dónde desechar el termostato de manera adecuada y segura.

 **AVISO:** Para evitar posibles daños al compresor, no utilice el aire acondicionado si la temperatura externa es inferior a 50 °F (10 °C).

¿Necesita ayuda?

Visite wifithermostat.com o llame al 1-855-733-5465 para obtener asistencia antes de devolver el termostato a la tienda.

Índice

Acerca de su nuevo termostato

Referencia rápida de la pantalla de inicio	5
Mensajes del Centro de mensajes	6
Cronogramas de ahorro de energía predeterminados	8

Instalación

Instalación del termostato	10
Conexión a la red WiFi	27
Registro del termostato en línea	32

Funcionamiento

Configuración del reloj	37
Configuración del ventilador	38
Selección de la modalidad del sistema	39
Ajuste de los cronogramas del programa	40

Anulación temporal de los cronogramas...	41
Anulación permanente de los cronogramas	42
Configuración del mantenimiento de la temperatura en vacaciones	43
Configuración de los intervalos del recordatorio del filtro	44
Limpieza de la pantalla	45
Baja del termostato	46
Desconexión de la red WiFi	47
Características especiales	48
Opciones y funciones de configuración	51

Apéndices

Preguntas frecuentes	59
Localización y solución de problemas	62
Garantía limitada	68

Características del termostato con conexión WiFi

Con el nuevo termostato, podrá realizar lo siguiente:

- **Conectarse a Internet para supervisar y controlar el sistema de calefacción/refrigeración**
- **Ver y cambiar las configuraciones del sistema de calefacción/refrigeración**
- **Ver y configurar la temperatura y los cronogramas**
- **Recibir alertas por correo electrónico y obtener actualizaciones automáticas**

El nuevo termostato ofrece lo siguiente:

- **Tecnología Smart Response**
- **Protección del compresor**
- **Cambio automático de calor/frío**

Referencia rápida de la pantalla de inicio

Una vez que el termostato con conexión WiFi esté instalado, podrá visualizar la pantalla de inicio. Partes de esta pantalla cambiarán según cómo la vea. Para cambiar las configuraciones, solo presione suavemente el área correspondiente con el dedo.

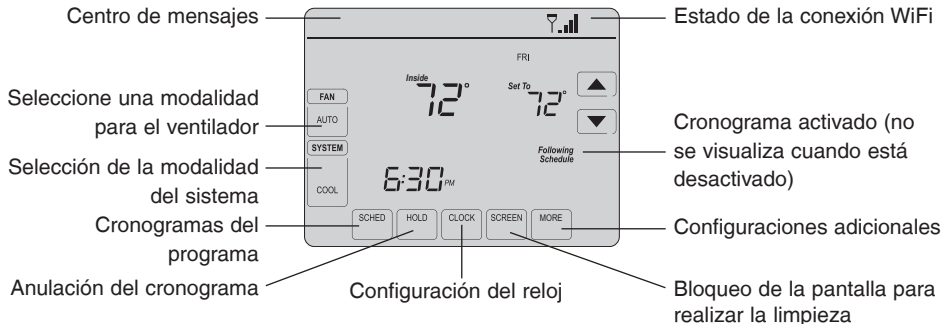



A menos que cambie la función de iluminación, la pantalla siempre se mantiene encendida a baja intensidad. Cuando usted toca la pantalla, esta se ilumina.

Mensajes del Centro de mensajes

El Centro de mensajes, que se encuentra la parte superior de la pantalla, informa el estado de la conexión WiFi y de registro. También muestra el MAC ID (Número de identificación personal MAC) y el MAC CRC (Número de identificación personal CRC) para registrar el termostato en mytotalconnectcomfort.com





Wi-Fi SETUP	Se muestra antes de iniciar la configuración de la conexión WiFi.
CONNECTING...	Se muestra mientras se está conectando a la red WiFi.
CONNECTION SUCCESSFUL	Se muestra después de que se haya conectado a la red WiFi.
JOINED: [Nombre de la red WiFi]	Se muestra cuando está conectado a la red WiFi.
YOU ARE ALMOST DONE!	Se muestra cuando se completa la conexión a la red WiFi.
CONNECTION FAILED	Se muestra cuando el termostato no puede establecer una conexión con la red WiFi.

Mensajes del Centro de mensajes

REGISTER AT TOTAL CONNECT MAC: [Found on your ID card] CRC: [Found on your ID card]	Se muestra cuando el termostato está conectado a la red WiFi, pero no está registrado en mytotalconnectcomfort.com Muestra el MAC ID (Número de identificación personal MAC) y el CRC ID (Número de identificación personal CRC) del termostato para registrarlo en mytotalconnectcomfort.com
CONGRATULATIONS SETUP COMPLETE!	Se muestra cuando el termostato está registrado en mytotalconnectcomfort.com
UNREGISTERED FROM TOTAL CONNECT	Se muestra cuando se retira el termostato de su cuenta en Total Connect Comfort.
	Potencia de la señal WiFi. Se muestra cuando el termostato está conectado a la red WiFi y está registrado en mytotalconnectcomfort.com
	Se muestra si no hay señal WiFi.

Cronogramas de ahorro de energía predeterminados

Este termostato cuenta con configuraciones del programa de ahorro de energía predeterminadas durante cuatro períodos. Si utiliza las configuraciones predeterminadas, puede reducir los gastos de calefacción/refrigeración hasta en un 33%, siempre que siga las instrucciones. Los ahorros pueden variar según la región geográfica y el uso.

		Configuraciones predeterminadas de calor	Configuraciones predeterminadas de frío
	WAKE (Despertar) 6:00 am	70°	78°
	LEAVE (Salir) 8:00 am	62°	85°
	RETURN (Regresar) 6:00 pm	70°	78°
	SLEEP (Dormir) 10:00 pm	62°	82°

Para cambiar las configuraciones, consulte las páginas 40–43.

Configuración del termostato

Configurar el termostato con pantalla táctil programable es fácil. Está preprogramado y listo para funcionar tan pronto como se instale y se registre.

- ① Instale su termostato.
- ② Conéctelo a su red inalámbrica doméstica.
- ③ Regístrelo a través de Internet para obtener acceso remoto.

Antes de comenzar, le recomendamos que mire un breve video de instalación. Utilice el QR Code® en la parte delantera de esta guía o visite wifithermostat.com

Instalación del termostato

Es posible que necesite las siguientes herramientas para instalar el termostato:

- Destornillador Phillips n.º 2
- Destornillador de bolsillo pequeño
- Lápiz
- Nivel (opcional)
- Taladro y brocas (3/16" [4.8 mm] en paneles de yeso, 7/32" [5.5 mm] en yeso) (opcional)
- Martillo (opcional)
- Cinta aislante (opcional)

1 DESCONECTE la energía eléctrica.

Para proteger el equipo, DESCONECTE la energía eléctrica de su sistema de calefacción/refrigeración en la caja de interruptores de circuito o el interruptor del sistema.

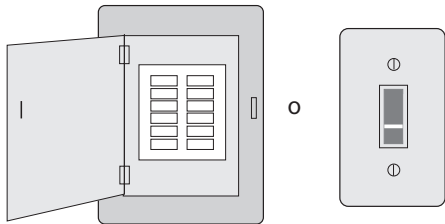

Instalación del termostato

- 2 Retire el termostato existente.

Extraiga el termostato, pero deje la placa de pared en el lugar.



Si el termostato existente tiene un tubo de mercurio sellado, vaya a la página 2 para obtener instrucciones sobre cómo desecharlo adecuadamente.



Tome una fotografía de los cables del termostato existente para usar como referencia más adelante.

Designación de los terminales

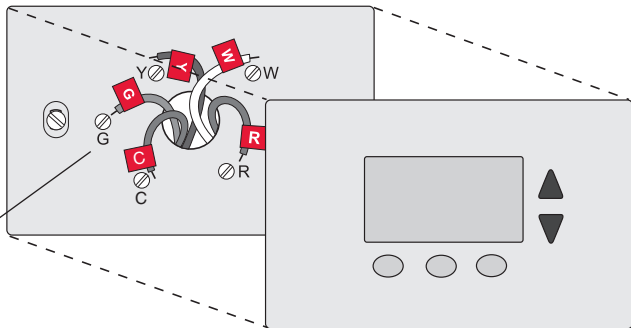

Instalación del termostato

3 Etiquete los cables.

Utilice las etiquetas adhesivas suministradas para identificar cada cable a medida que los desconecta. Etiquete los cables conforme a las designaciones de los terminales del termostato existente, no según el color de los cables.

Nota: If si ninguna etiqueta coincide con las demás, etiquete el terminal del cable utilizando una etiqueta en blanco.

Wiring Labels		Étiquettes de fils		Rótulos para los cables					
Apply these wiring labels to each wire with the appropriate terminal designation as you remove it from the existing thermostat.		Lorsque vous retirez les fils des bornes du thermostat existant, collez ces étiquettes sur chaque fil correspondant à la lettre de la borne.		Coloquez estos rótulos, con la designación de las terminales, en cada cable al remover los cables del termostato actual.					
B	B	Y2	Y2	C	C	E	E	F	F
G	G	H	H	L	L	O	O	P	P
R	R	RC	RC	RH	RH	T	T	U	U
V/VR	V/VR	W	W	W1	W1	W2	W2	W3	W3
X	X	X1	X1	X2	X2	Y	Y	Y1	Y1
AUX	AUX								

69-0823EFS-2 • 9-05 • Printed in U.S.A.

Etiquetas en blanco

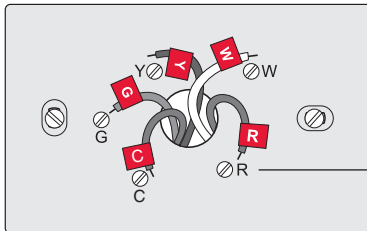

Designación de los terminales

Instalación del termostato

- 4 Quite la placa de pared.

Quite la placa de pared existente de la pared después de que haya etiquetado y desconectado todos los cables.

- 5 Separe el termostato con conexión WiFi y la placa de pared.

En el nuevo termostato, sostenga, con una mano, la placa de pared desde los orificios de sujeción en la parte superior e inferior y, con la otra, el termostato (frente). Separe las piezas.

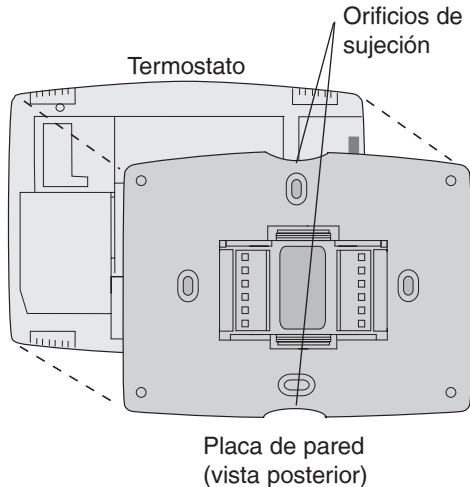

Instalación del termostato

- 6 Monte la placa de pared para termostato con conexión WiFi.

Monte la nueva placa de pared con los tornillos y anclajes incluidos con el termostato.

Si fuese necesario:

Taladre agujeros de 3/16 in (4.8 mm) en paneles de yeso.

Taladre agujeros de 7/32 in (5.6 mm) en yeso.

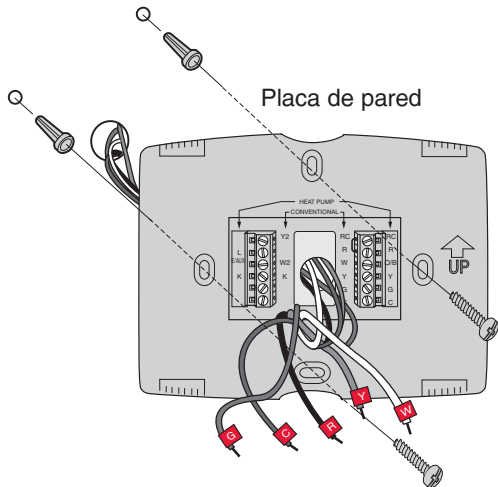

Instalación del termostato

Nota: el termostato con conexión WiFi requiere de un cable C para que funcione. El cable C, o común, le transmite 24 V CA al termostato. Muchos termostatos mecánicos o con batería más antiguos no requieren de un cable C. Si no tiene un cable C, intente hacer lo siguiente:

- Busque un cable sin usar que esté introducido en la pared. Conecte ese cable a C y verifique que esté conectado a 24 V CA en el sistema de calefacción/refrigeración. Verifique la sección de video en wifithermostat.com
- Instale un cable nuevo. Si fuese necesario, comuníquese con un contratista para que instale un cable nuevo (visite wifithermostat.com para encontrar un contratista en su área).

Cableado

Para obtener sistemas de calefacción/refrigeración **convencionales** (gas natural, aceite o eléctricos, aire acondicionado), consulte la página 16. Para obtener más definiciones, consulte el “Glosario” en la página 65.

Para obtener un sistema de **bomba de calor**, consulte la página 17. Para obtener más definiciones, consulte el “Glosario” en la página 65.

Instalación del termostato

Cableado (sistema convencional)

7A Conecte los cables.

Coloque el cableado del termostato con conexión WiFi en su sistema convencional.

- Una las etiquetas de los cables con las etiquetas de los terminales. Debe tener un cable C. Refiérase a la página 15.
- Afloje los tornillos, inserte los cables en los orificios del borde interior de los terminales; luego, ajuste los tornillos.
- Introduzca el excedente de cable en la abertura de la pared.
- Continúe con la página 22.

 **¿Las etiquetas no coinciden?** Consulte la clave para la instalación de cableado alternativo en las páginas 18 y 19.

Extraiga el puente de metal si tiene cables **R** y **RC**.

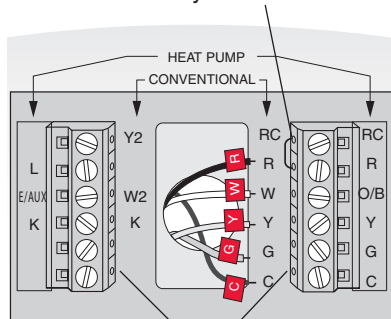

Inserte los cables aquí

Instalación del termostato

Cableado (sistema de bomba de calor únicamente)

7B Conecte los cables.

Coloque los cables del termostato con conexión WiFi a su bomba de calor.

- Una las etiquetas en los cables con las etiquetas de los terminales en el termostato nuevo. Debe tener un cable C. Refiérase a la página 15.
- Afloje los tornillos, inserte los cables en los orificios del borde interior de los terminales; luego, ajuste los tornillos.
- Si el termostato existente tiene cables separados en **AUX** y **E**, coloque los dos cables en el terminal **E/AUX**. Si el termostato existente tiene un cable en **AUX** con un puente conectado a **E**, coloque el cable en el terminal **E/AUX**. No necesita un puente.
- Introduzca el excedente de cable en la abertura de la pared.
- Continúe con la página 22.

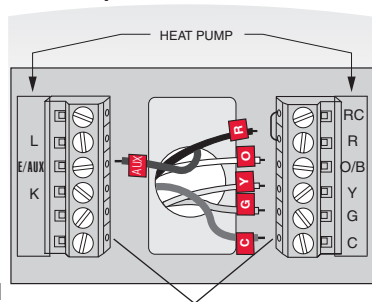

Inserte los cables aquí



¿Las etiquetas no coinciden? Consulte la clave para la instalación de cableado alternativo en las páginas 20–21.

Instalación del termostato

Cableado alternativo (sistema convencional)

Utilícelo si las etiquetas de los cables no coinciden con las etiquetas de los terminales.

Nota: debe tener un cable C o equivalente. Refiérase a la página 15.

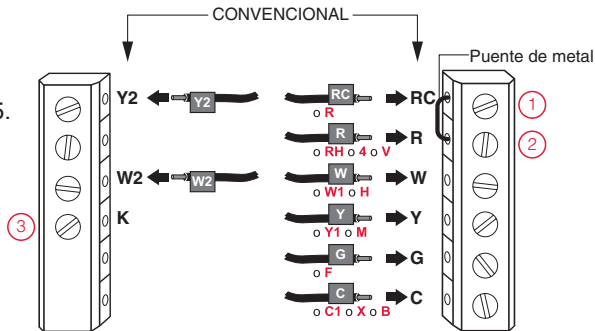

Consulte las claves de

① a ③ en la página 19.

Instalación del termostato

Clave para cableado alternativo (sistema convencional)

- ① Retire el puente de metal que conecta los terminales **R** y **RC** *solo* si debe conectar los dos, **R** y **RC**.
- ② Si su termostato existente tenía cables **R** y **RH**, extraiga el puente de metal. Conecte el cable **R** al terminal **RC**, y el cable **RH** al terminal **R**.
- ③ No utilice el terminal **K**.

Instalación del termostato

Cableado alternativo (sistema de bomba de calor únicamente)

Utilícelo si las etiquetas de los cables no coinciden con las etiquetas de los terminales.

Nota: debe tener un cable C o equivalente. Refiérase a la página 15.

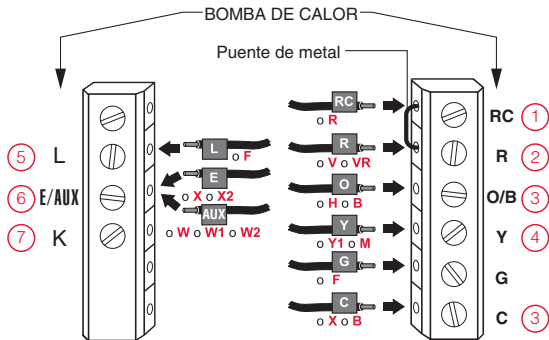

Consulte las claves de
① – ⑦ en la página 21.

Instalación del termostato

Clave para cableado alternativo (sistema de bomba de calor únicamente)

- ① Deje el puente de metal que se encuentra entre los terminales **R** y **RC** en el lugar.
- ② Si su termostato existente tenía cables **V** y **VR**, visite wifithermostat.com para obtener ayuda.
- ③ Si su termostato existente tenía cables **O** y **B** separados, conecte el cable **B** al terminal **C**. Si se conecta otro cable al terminal **C**, visite wifithermostat.com para obtener ayuda. Conecte el cable **O** al terminal **O/B**. Configure la función del sistema 0190 a 0 (consulte la página 55).
Si su termostato existente tenía un cable **O** en lugar de un cable **B**, conecte el cable **O** al terminal **O/B**.
- ④ Si el termostato existente tenía cables **Y1**, **W1** y **W2** separados, visite wifithermostat.com para obtener ayuda.
- ⑤ Este es el monitor del sistema. Si el monitor detecta un problema, usted verá una luz roja en la esquina superior derecha del termostato (se ilumina a través de la cubierta).
- ⑥ Si el termostato existente tiene cables separados en **AUX** y **E**, coloque los dos cables en el terminal **E/AUX**. Si el termostato existente tiene un cable en **AUX** con un puente conectado a **E**, coloque el cable en el terminal **E/AUX**. No necesita un puente.
- ⑦ No utilice el terminal **K**.

Instalación del termostato

8 Instale la batería.

Inserte la batería tipo botón (incluida) observando la polaridad correcta.

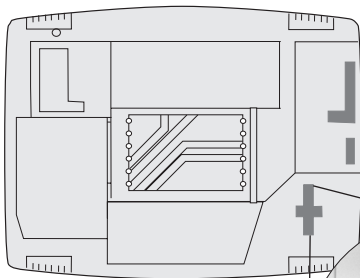

Interior del termostato



Instalación del termostato

- 9 Conecte el termostato a la placa de pared.

Alinee el termostato con la placa de pared y presiónelo para que calce en su lugar.

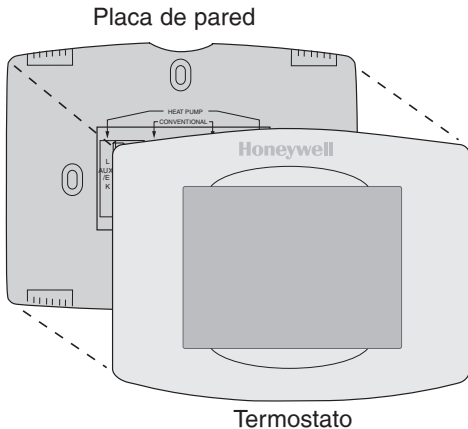

Instalación del termostato

10 Encienda el sistema de calefacción/refrigeración.

Vuelva a encender su sistema de calefacción/refrigeración en la caja de interruptores de circuito o el interruptor del sistema.

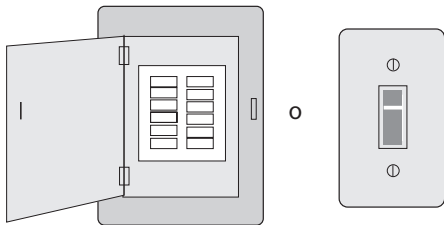

Instalación del termostato

11 Configure la fecha y la hora.

Toque los botones ▲ o ▼ para cambiar la fecha y la hora que se visualizan.

Presione y sostenga un botón para cambiar una configuración rápidamente.

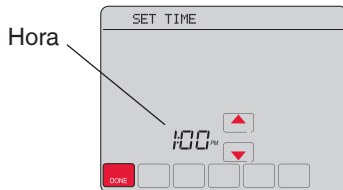
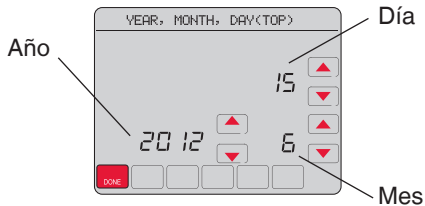

Instalación del termostato

12 Determine el tipo de sistema de calefacción/refrigeración.

Si se trata de un sistema convencional de una sola etapa, vaya a “Conexión a la red WiFi” en la página 27.

Si su sistema es:

- Calefacción y refrigeración convencional de etapas múltiples
- Bomba de calor sin calor de reserva
- Bomba de calor con calor de reserva
- Calefacción únicamente
- Refrigeración únicamente

Consulte la página 51 para comparar el termostato con su tipo de sistema y, luego, vaya a “Conexión a la red WiFi” en la página 27.



Si no está seguro de qué tipo de sistema de calefacción/refrigeración tiene o si tiene alguna otra pregunta, visite wifithermostat.com

Conexión a la red WiFi

Para completar este paso, debe tener un dispositivo inalámbrico conectado a su red inalámbrica doméstica. Cualquiera de estos tipos de dispositivos funcionará:

- Computadora portátil (recomendado)
- Computadora tipo tablet (recomendado)
- Teléfono inteligente

 **Si no puede continuar...** en algún momento durante este procedimiento, reinicie el termostato. Para ello, retírelo de la placa de pared, espere 5 segundos y vuelva a calzarlo en la placa de pared presionándolo. Regrese al paso 1 de este procedimiento, que comienza en la página siguiente.

Conexión a la red WiFi

El mensaje en la parte superior de su termostato debe decir Wi-Fi SETUP (configuración de la conexión WiFi).

- 1 Conecte el termostato.
 - 1a Consulte la lista de todas las redes disponibles en la computadora portátil, la computadora tipo tablet o el teléfono inteligente.
 - 1b Conéctese a la red denominada **NewThermostat_123456** (el número variará).

Nota: si se le pide que especifique una red doméstica, pública o de oficina, seleccione **Red doméstica**.

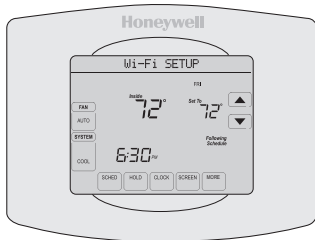

Conexión a la red WiFi

2 Conecte su red doméstica.

2a Para acceder a la página de configuración de la conexión WiFi del termostato, abra su navegador. El navegador debería dirigirlo, automáticamente, a la página correspondiente; si no lo hace, vaya a <http://192.168.1.1>

2b En la página de configuración de la conexión WiFi del termostato, busque el nombre de su red doméstica y haga clic en el botón **Connect** (Conectar).

2c Complete las instrucciones para unirse a la red. Según la configuración de su red, es posible que vea una instrucción como Enter Password (Ingresar contraseña) (la contraseña de su red doméstica).

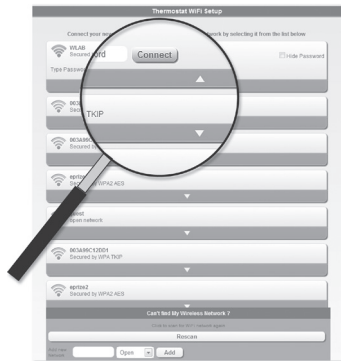

Conexión a la red WiFi

Nota: si su red WiFi no aparece en la lista de la página de configuración del termostato WiFi:

- Pruebe a efectuar nuevamente un escaneo de la red presionando el botón Rescan (Volver a examinar). Esto resulta útil en áreas con mucha cantidad de redes.
- Si está conectado a una red oculta, ingrese el SSID (identificador de grupo de servicio) de la red en la casilla de texto, seleccione el tipo de codificación del menú desplegable y pulse en el botón Add (Agregar). Esto añade manualmente la red a la parte superior de la lista. Pulse en la nueva red de la lista e ingrese la contraseña si fuese necesario. Pulse en Connect (Conectar) para unirse a la red.

Conexión a la red WiFi

- 3 Asegúrese de que su termostato esté conectado.

Observe el Centro de mensajes del termostato. Mostrará el mensaje **CONNECTING...** (conectando...) durante un máximo de 30 segundos; luego, verá el mensaje **CONNECTION SUCCESSFUL** (Conexión exitosa) durante un minuto.

Luego verá el mensaje **YOU ARE ALMOST DONE!** (Ya casi termina).

Si no ve estos mensajes, refiérase a la página 27.

Para registrarse en línea y acceder de manera remota a su termostato, vaya a la página 32.

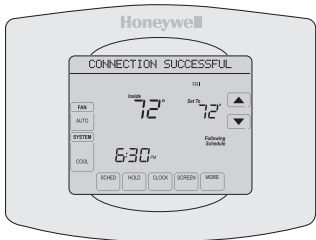
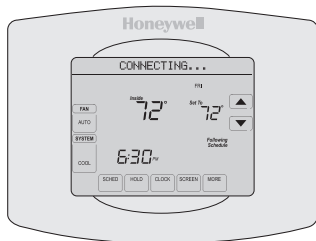

Registro del termostato en línea

Para ver y configurar el termostato con conexión WiFi de manera remota, debe tener una cuenta en Total Connect Comfort. Siga los siguientes pasos.

- 1 Abra el sitio web Total Connect Comfort.

Abra un navegador de Internet en su dispositivo inalámbrico y visite el sitio web Total Connect Comfort: mytotalconnectcomfort.com

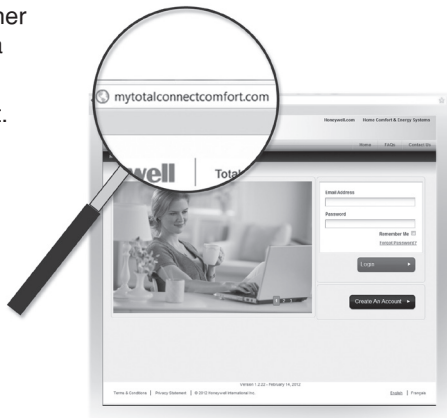

Registro del termostato en línea

2 Inicie sesión o cree una cuenta.

Si tiene una cuenta,
haga clic en **Login** (Iniciar sesión)

– O bien –

haga clic en **Create An Account** (Crear una cuenta)

2a Siga las instrucciones en la pantalla.

2b **Revise su correo electrónico** para verificar si tiene un mensaje de activación de My Total Connect Comfort.

2c **Siga las instrucciones de activación** que se encuentran en el correo electrónico.

2d Inicie sesión.



Registro del termostato en línea

3 Registre su termostato con conexión WiFi.

Después de que haya iniciado sesión en su cuenta My Total Connect Comfort, registre el termostato. Siga las instrucciones en la pantalla. Después de añadir la ubicación del termostato, debe ingresar los siguientes datos:

- MAC ID (Número de identificación personal MAC)
- MAC CRC (Número de identificación personal CRC)

Estas identificaciones se encuentran en la tarjeta de identificación del termostato (incluida con este), en el Centro de mensajes durante este paso y en el interior del termostato. Las identificaciones no distinguen mayúsculas de minúsculas.



Registro del termostato en línea

Cuando el termostato se haya registrado correctamente, la pantalla de registro de Total Connect Comfort le mostrará el mensaje SUCCESS (registro exitoso).

En el Centro de mensajes del termostato, verá el mensaje: CONGRATULATIONS! SET UP COMPLETE. (Felicitaciones. Se ha completado la configuración).

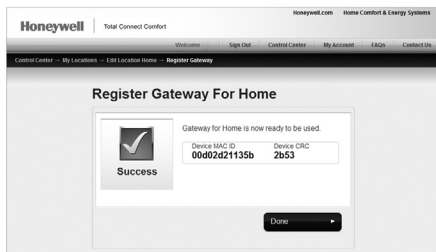

Registro del termostato en línea

Su termostato mostrará la potencia de la señal inalámbrica.

Ahora, puede controlar su termostato desde cualquier lugar a través de su computadora portátil, computadora tipo tablet o teléfono inteligente.



Existen aplicación gratuitas disponibles para dispositivos Apple® iPhone®, iPad® y iPod touch® en iTunes® o en Google Play®, para todos los dispositivos Android™.

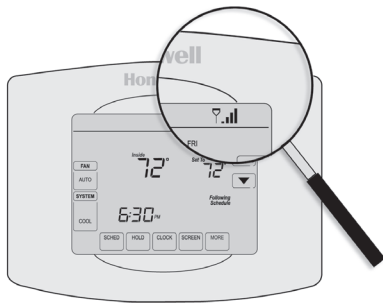

Configuración del reloj

- 1 Presione **CLOCK** (Reloj) para visualizar las flechas de configuración.
- 2 Presione ▲ o ▼ para ajustar la hora. (Puede adelantar la hora más rápidamente si mantiene presionados los botones ▲ o ▼).
- 3 Presione **DONE** (Terminado) para guardar y salir, o bien presione **CANCEL** (Cancelar) para salir sin cambiar la hora.

Nota: nunca debería necesitar ajustar el reloj en tiempo real; se actualiza, automáticamente, al horario de verano, y toda la información sobre fecha/hora se almacena.

Nota: para cambiar el formato de día de la semana actual, consulte “Opciones de cronograma” en la página 53.

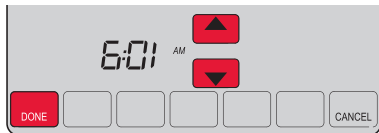

Configuración del ventilador

- 1 Presione la opción **FAN** (Ventilador) para seleccionar el funcionamiento del ventilador.
- 2 Presione **FAN** (Ventilador) nuevamente para seleccionar la opción **ON** (Encendido) o **AUTO** (alterne para volver a seleccionar la opción). La opción seleccionada destella.
- 3 Presione **DONE** (Terminado) para guardar la configuración. Su selección aparece debajo de FAN (Ventilador).

ON: el ventilador está siempre encendido.

AUTO: el ventilador funciona solo cuando el sistema de calefacción o refrigeración está encendido.

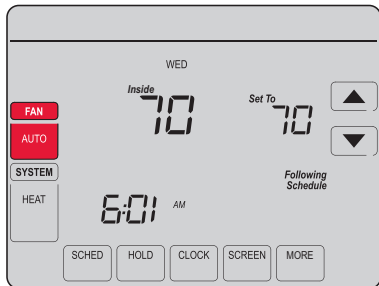

Selección de la modalidad del sistema

- 1 Presione **SYSTEM** (Sistema) para visualizar las opciones.
- 2 Presione **SYSTEM** nuevamente para seleccionar una opción. Es posible que deba presionar dos o tres veces para realizar la selección; la opción seleccionada destella.
- 3 Presione **DONE** (Terminado) para guardar la configuración.

Posibles modalidades del sistema:

HEAT: controla solo el sistema de calefacción.

COOL: controla solo el sistema de refrigeración.

OFF: se apagan los sistemas de calefacción/refrigeración.

AUTO: selecciona la calefacción o la refrigeración según la temperatura interior.

EM HEAT (bombas de calor con calefacción auxiliar): controla la calefacción auxiliar/de emergencia. El compresor se bloquea.

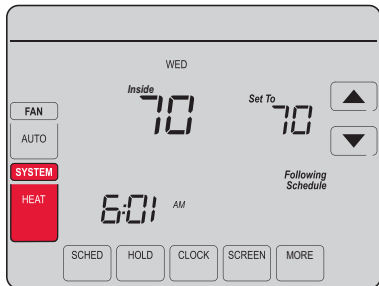

Nota: es posible que las configuraciones del sistema **AUTO** (Automático) y **EM HEAT** (Calefacción de emergencia) no aparezcan. Esto depende de cómo se instaló el termostato

Ajuste de los cronogramas del programa

- 1 Presione **SCHED** (Cronograma) y, luego, **EDIT** (Editar). La pantalla muestra los botones de los días en la parte superior.
- 2 Presione los botones de los días (**MON-SUN** [Lun./Dom.]) para seleccionar los días.
- 3 Presione ▲ o ▼ para configurar la hora de despertarse correspondiente a los días seleccionados.
- 4 Presione ▲ o ▼ para configurar la temperatura de calefacción y refrigeración de este período.
- 5 Presione otro período (**LEAVE** [Salir], **RETURN** [Regresar], **SLEEP** [Dormir]) y configure la hora y la temperatura para cada uno de ellos.
- 6 Presione **DONE** (Terminado) para guardar y salir, o bien presione **CANCEL** (Cancelar) para salir sin guardar los cambios.

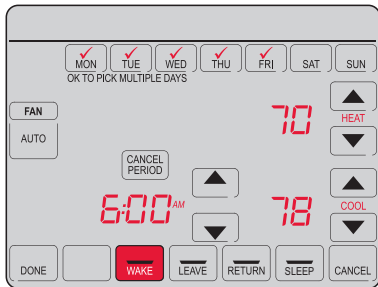

Nota: puede presionar **CANCEL PERIOD** (Cancelar período) para eliminar los períodos no deseados.

Anulación temporal de los cronogramas

- 1 En la pantalla de inicio, presione ▲ o ▼ para ajustar inmediatamente la temperatura.
- 2 Ajuste la hora a la que quiere que finalice el reposo (la hora predeterminada es el final de período actual).

La nueva configuración de mantendrá hasta la hora indicada en *Hold Until* (Mantener hasta). Cuando el temporizador finalice, el cronograma se reanudará y la temperatura volverá a la configuración correspondiente al período actual.

Para cancelar la configuración temporal en cualquier momento, presione **CANCEL** (Cancelar) o **SCHED** (Cronograma). El cronograma del programa se reanudará.

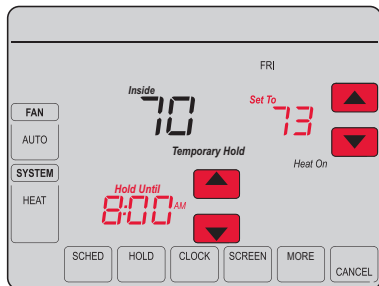

Anulación permanente de los cronogramas

- 1 Presione **HOLD** (Mantener) para ajustar permanentemente la temperatura. Esto desactivará el cronograma del programa.
- 2 Independientemente de la temperatura que configure, esta se mantendrá durante las 24 horas hasta que usted la modifique manualmente o presione **CANCEL** (Cancelar) (o **SCHED** [Cronograma]) para cancelar el “reposo” y reanudar el cronograma del programa.

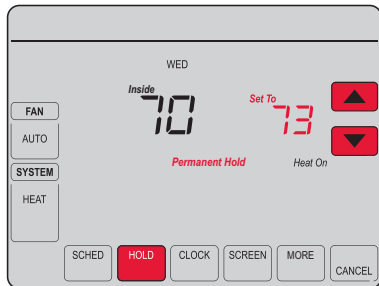

Configuración del mantenimiento de la temperatura en vacaciones

Utilice esta función para suspender el cronograma del programa mientras usted se encuentre fuera de su hogar durante un período prolongado.

- 1 Presione ▲ o ▼ para configurar la temperatura.
- 2 Presione ▲ o ▼ para configurar la hora del día en la que quiere que el cronograma se reanude cuando usted regrese.
- 3 Presione **HOLD** dos veces. Aparecerá la opción *Hold Until* (Mantener hasta).
- 4 Presione ▲ o ▼ para seleccionar la cantidad de días.

La temperatura seleccionada se mantendrá durante las 24 horas durante la cantidad de días que seleccione. Después de que hayan transcurrido los días seleccionados, el cronograma programado anteriormente se reanudará a la hora que usted configuró.

Nota: puede presionar **CANCEL** o **SCHED** para reanudar el cronograma normal.

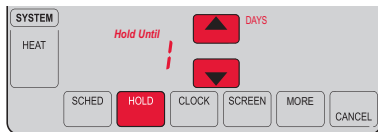
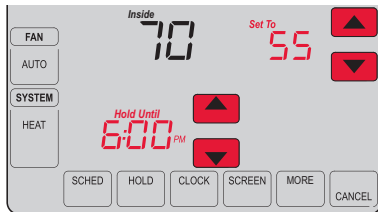

Configuración de los intervalos del recordatorio del filtro

Si se activa durante la instalación, el recordatorio del filtro le envía un mensaje que figura sobre la hora que le indica que es momento de cambiar su filtro.

Presione **RESET** (Reiniciar) después de cambiar el filtro para reiniciar el temporizador.

Para cambiar el intervalo del recordatorio:

- 1 Presione **MORE** (Más) y, luego, **EDIT** (Editar).
- 2 Presione ▲ o ▼ para seleccionar el intervalo deseado (en días) y, luego, presione **DONE** (Terminado).
- 3 Presione **RESET** (Reiniciar).
- 4 Presione **DONE** para guardar y salir.

Nota: la función de configuración del sistema 0500 controla el intervalo del filtro. Consulte el “Recordatorio de cambio de filtro” en la página 57.



Limpieza de la pantalla

- 1 Presione **SCREEN** (Pantalla) para bloquear la pantalla para realizar la limpieza. La pantalla permanecerá bloqueada durante 30 segundos para que pueda limpiarla sin modificar ninguna configuración.
- 2 A los 30 segundos, presione **DONE** (Terminado) para retomar el funcionamiento normal, o bien presione **SCREEN** nuevamente si necesita más tiempo para realizar la limpieza.

Nota: NO rocíe ningún líquido directamente sobre el termostato. Rocíe el líquido sobre un paño, después utilice el paño húmedo para limpiar la pantalla. Utilice agua o el limpiador para vidrios que utiliza en casa. Evite utilizar limpiadores abrasivos.

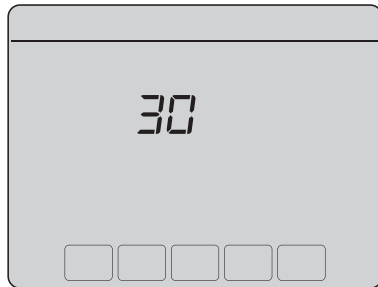

Baja del termostato

Si usted retira el termostato de su cuenta en el sitio web Total Connect Comfort (por ejemplo, si se muda y deja el termostato), el Centro de mensajes mostrará el mensaje UNREGISTERED FROM TOTAL CONNECT (Dado de baja de Total Connect) durante 3 minutos.

Después de eso, alternará al mostrar el mensaje REGISTER AT TOTAL CONNECT (Inscribirse en Total Connect), el MAC ID y el MAC CRC.

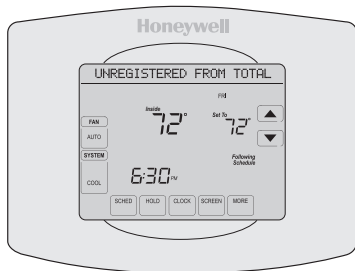

Desconexión de la red WiFi

Si usted desconecta el termostato de su red WiFi (por ejemplos, si reemplaza el enrutador):

- 1 Ingrese a la configuración del sistema (consulte la página 51).
- 2 Cambie la configuración de 900 a 0 (consulte la página 58).

El Centro de mensajes mostrará el mensaje Wi-Fi DISCONNECTED (WiFi desconectada) durante un minuto.

Después, le mostrará el mensaje Wi-Fi SETUP (Configuración de la red WiFi).

Para volver a conectarse a una red WiFi, siga los pasos en la página 27.

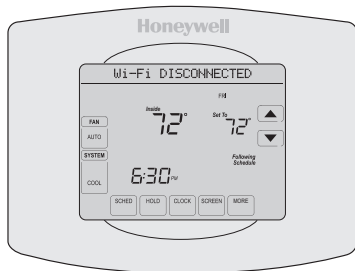

Tecnología Smart Response

Esta característica permite que el termostato “sepa” cuánto demora el sistema de calefacción/refrigeración en alcanzar las configuraciones de temperatura programadas, de manera que se alcance esa temperatura a la hora que usted configuró.

Por ejemplo: Configure la hora de despertarse a las 6:00 a.m. y la temperatura en 70 °F. La calefacción se encenderá *antes* de las 6:00 a.m., para que la temperatura esté en 70 °F a las 6:00 a.m.

Nota: la función de configuración del sistema 0530 controla la tecnología Smart Response. Refiérase a “Tecnología Smart Response” en la página 57.

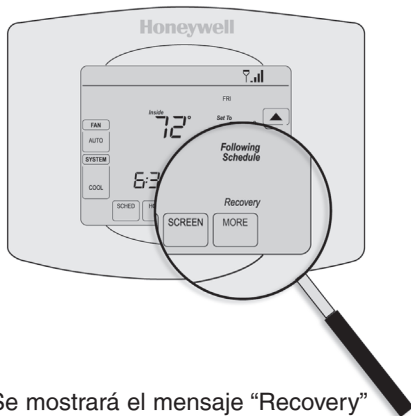

Se mostrará el mensaje “Recovery” (Recuperación) cuando el sistema esté activado antes de un período programado.

Protección del compresor

Esta característica hace que el compresor demore unos minutos antes de volver a iniciarse, para evitar daños al equipo.

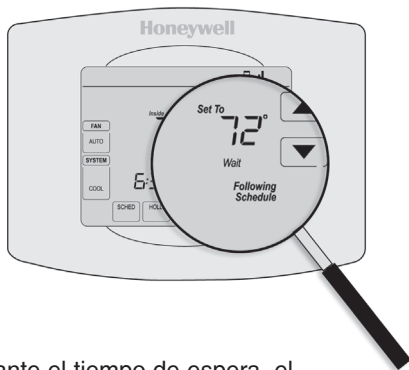

Durante el tiempo de espera, el mensaje “Wait” (Esperar) se muestra en la pantalla.

Conversión automática

Esta función se usa en climas en donde el acondicionador de aire y la calefacción se utilizan durante el mismo día.

Cuando el sistema está configurado en **AUTO** (Automático), el termostato elige automáticamente cuándo calentar o refrigerar, según la temperatura interior.

El termostato ajustará automáticamente las configuraciones para mantener esta diferencia de 3 grados.

Nota: la función de configuración del sistema 0300 controla la conversión automática. Refiérase al “Conversión manual/automática” en la página 56.

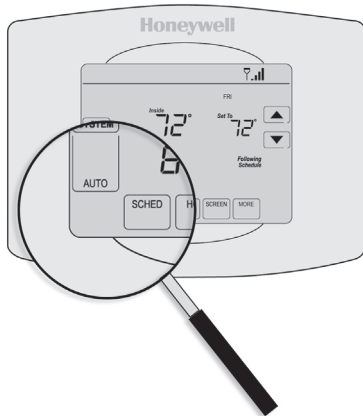

Opciones y funciones de configuración

Puede cambiar las opciones en diversas funciones del sistema. Las funciones disponibles dependen del tipo de sistema que usted tenga. Las funciones, designadas con números de cuatro dígitos, junto con las opciones disponibles se describen en las páginas 52–58.

Este termostato está preconfigurado para un sistema de calefacción/refrigeración de una sola etapa. La función de configuración 0170 para la bomba de calor ajustará las configuraciones predeterminadas.

- 1 Presione **SYSTEM** (Sistema). Verá varios botones en blanco en la parte inferior de la pantalla.
- 2 Presione y sostenga el botón en blanco central hasta que la pantalla cambie (aproximadamente, 5 segundos).
- 3 Alterne a través de las funciones, presione ▲▼ junto al número de cuatro dígitos que se encuentra a la izquierda.
- 4 Según sea necesario, cambie las opciones de cualquier función presionando ▲▼ junto al número que se encuentra a la derecha.
- 5 Cuando haya realizado todas las modificaciones, presione **DONE** (Terminado) para guardar y salir.



Configuración del sistema

¿Cómo configuro el nombre de mi termostato? (Consulte la página 51 para obtener instrucciones.)

Función	Configuraciones y opciones			
<p>0112 Nombre del dispositivo</p> <p>Este nombre identificará el termostato cuando usted lo observe de manera remota.</p> <p>Si registra múltiples termostatos, debe darle a cada uno un nombre diferente.</p>	<p>52 = Thermostat</p> <p>1 Basement</p> <p>2 Bathroom</p> <p>3 Bathroom 1</p> <p>4 Bathroom 2</p> <p>5 Bathroom 3</p> <p>6 Bedroom</p> <p>7 Bedroom 1</p> <p>8 Bedroom 2</p> <p>9 Bedroom 3</p> <p>10 Bedroom 4</p> <p>11 Boat House</p> <p>12 Bonus Room</p> <p>13 Computer Room</p> <p>14 Den</p> <p>15 Dining Room</p>	<p>16 Exercise Room</p> <p>17 Family Room</p> <p>18 Fireplace</p> <p>19 Foyer</p> <p>20 Game Room</p> <p>21 Garage</p> <p>22 Great Room</p> <p>23 Guest Room</p> <p>24 Gym</p> <p>25 Kid's Room</p> <p>26 Kitchen</p> <p>27 Kitchen 1</p> <p>28 Kitchen 2</p> <p>29 Laundry Room</p>	<p>30 Library</p> <p>31 Living Room</p> <p>32 Lower Level</p> <p>33 Master Bath</p> <p>34 Master Bed</p> <p>35 Media Room</p> <p>36 Music Room</p> <p>37 Nursery</p> <p>38 Office</p> <p>39 Office 1</p> <p>40 Office 2</p> <p>41 Pantry</p> <p>42 Play Room</p> <p>43 Pool Room</p>	<p>44 Porch</p> <p>45 Rec Room</p> <p>46 Sewing Room</p> <p>47 Spa</p> <p>48 Storage Room</p> <p>49 Studio</p> <p>50 Sun Room</p> <p>51 Theater</p> <p>52 Thermostat</p> <p>53 Upper Level</p> <p>54 Utility Room</p> <p>55 Walk In Closet</p> <p>56 Wine Cellar</p> <p>57 Workshop</p>

Configuración del sistema

¿Cómo cambio las configuraciones de fecha y hora? (Consulte la página 51 para obtener instrucciones.)

Función	Configuraciones y opciones
0120 Configuración del año (primeros dos dígitos)	20 = Año 20xx 21 = Año 21xx
0130 Configuración del año (últimos dos dígitos)	01–99 (por ej., 2001 a 2099)
0140 Configuración del mes	01–12 (por ej., enero a diciembre)
0150 Configuración de la fecha	01–31
0160 Opciones de cronograma	4 El cronograma del programa está activado (programable para 7 días). 0 El cronograma del programa está desactivado. No se puede programar el termostato.
0165 Recuperar configuraciones predeterminadas	0 Continúe utilizando el cronograma programado. 1 Restablezca la programación del termostato a la configuración de ahorro de energía.

Configuración del sistema

¿Cómo configuro el tipo de sistema de calefacción/refrigeración? (Consulte la página 51 para obtener instrucciones.)

Función	Configuraciones y opciones
<p>0170 Seleccionar el tipo de sistema</p> <p>Si no está seguro sobre el tipo de sistema de calefacción/refrigeración que tiene o si tiene alguna otra pregunta, visite wifithermostat.com</p>	<ol style="list-style-type: none">1 Calor/frío: Calefacción a gas, aceite o eléctrica <u>con</u> aire acondicionado central.2 Bomba de calor: Bomba de calor <u>sin</u> calor de reserva ni calor auxiliar.4 Calefacción únicamente con ventilador: Calefacción a gas, aceite o eléctrica <u>sin</u> aire acondicionado central.5 Calefacción únicamente (sin ventilador): Calefacción a gas, aceite o agua caliente <u>sin</u> aire acondicionado central.6 Refrigeración únicamente: Aire acondicionado central únicamente.7 Bomba de calor: Bomba de calor <u>con</u> calor de reserva o auxiliar.8 Etapas múltiples de calefacción/refrigeración: 2 etapas de calefacción (cables en W y W2); 2 etapas de refrigeración (cables en Y e Y2).9 Etapas múltiples de calefacción/refrigeración: 2 etapas de calefacción (cables en W y W2); 1 etapa de refrigeración (cable en Y).10 Etapas múltiples de calefacción/refrigeración: 1 etapa de calefacción (cable en W); 2 etapas de refrigeración (cables en Y e Y2).

Configuración del sistema

¿Cómo personalizo el tipo de sistema de calefacción/refrigeración? (Consulte la página 51 para obtener instrucciones.)

Función

Configuraciones y opciones

Nota: según las configuraciones del sistema, es posible que las funciones de esta página no aparezcan.

0180 Control del ventilador de calefacción	0 Calefacción a gas o aceite: Utilice esta configuración si tiene un sistema de calefacción a gas o aceite (el sistema controla el funcionamiento del ventilador). 1 Calor eléctrico: Utilice esta configuración si tiene un sistema de calefacción eléctrico (el termostato controla el funcionamiento del ventilador).
0190 Válvula de cambio para bombas de calor (bombas de calor únicamente)	0 Válvula de cambio de refrigeración: Utilice esta configuración si conectó un cable con la etiqueta "O" al terminal O/B. 1 Válvula de cambio de calefacción: Utilice esta configuración si conectó un cable con la etiqueta "B" al terminal O/B.
0240 Frecuencia del ciclo de calefacción	5 Equipo de calefacción a gas o aceite: Equipo de calefacción estándar a gas o aceite (menos del 90% de eficacia).
0250 Frecuencia del ciclo de calefacción, etapa 2	9 Equipo de calefacción eléctrica: Sistemas de calefacción eléctrica. 3 Equipo de calefacción con agua caliente o de gran eficiencia: Equipo de calefacción con agua caliente o a gas (más del 90% de eficacia). 1 Sistema de vapor o gravedad a gas/aceite: Sistemas de calefacción por vapor o gravedad.

Configuración del sistema

¿Qué otras funciones puedo modificar? (Consulte la página 51 para obtener instrucciones.)

Función	Configuraciones y opciones
0280 Iluminación de fondo	<p>0 La luz de fondo se apaga y, luego, se enciende durante, aproximadamente, 8 segundos después de presionar la tecla.</p> <p>1 La luz de fondo siempre se mantiene encendida a baja intensidad y brillo total después de presionar la tecla.</p>
0300 Cambio manual/automático Consulte la página 50 para obtener más información.	<p>0 Cambio manual (Heat/Cool/Off [Calor/Frío/Apagado]).</p> <p>1 Cambio automático (Heat/Cool/Off [Calor/Frío/Apagado]). Activa, automáticamente, la calefacción o la refrigeración conforme a la temperatura ambiente. Nota: el sistema mantiene una diferencia mínima de 3 °F entre las configuraciones de calefacción y refrigeración.</p>
0320 Formato de la temperatura (°F/°C)	<p>0 Fahrenheit</p> <p>1 Centígrados</p>
0330 Ajuste de horario de verano automático	<p>0 Apagado</p> <p>1 Encendido</p>

Configuración del sistema

¿Qué otras funciones puedo modificar? (Consulte la página 51 para obtener instrucciones.)

Función	Configuraciones y opciones
<p>0500 Recordatorio de cambio del filtro</p> <p>El recordatorio aparece después de la cantidad de días seleccionados de <i>tiempo de funcionamiento</i>, no del tiempo real.</p>	<p>0 Apagado (sin recordatorio)</p> <p>Recordatorio después de:</p> <ul style="list-style-type: none">1 10 días de tiempo de funcionamiento (aprox., 1 mes calendario)2 30 días de tiempo de funcionamiento (aprox., 3 meses calendario)3 60 días de tiempo de funcionamiento (aprox., 6 meses calendario)4 90 días de tiempo de funcionamiento (aprox., 9 meses calendario)5 120 días de tiempo de funcionamiento (aprox., 1 año calendario)6 180 días de tiempo de funcionamiento (aprox., 18 meses calendario)7 270 días de tiempo de funcionamiento (aprox., 2 años calendario)8 365 días de tiempo de funcionamiento (aprox., 3 años calendario)
<p>0530 Tecnología Smart Response</p> <p>Consulte la página 48 para obtener más información</p>	<ul style="list-style-type: none">1 Encendido0 Apagado
<p>0640 Formato del reloj</p>	<ul style="list-style-type: none">12 Reloj de 12 horas (por ej., “3:30 p.m.”)24 Reloj de 24 horas (por ej., “15:30”)

Configuración del sistema

¿Cómo cambio las configuraciones de la red WiFi? (Consulte la página 51 para obtener instrucciones.)

Función	Configuraciones y opciones
0710 Restaurar configuraciones originales	<p>0 No</p> <p>1 Desconecta el termostato de la red WiFi y restaura las configuraciones originales (borra las personalizaciones)</p>
0890 WiFi encendida/apagada	<p>1 La red WiFi está encendida y puede conectarse a una red WiFi.</p> <p>0 La red WiFi está apagada. No se puede conectar el termostato a una red WiFi. Si no va a conectar el termostato a una red WiFi, el texto “Wi-Fi Setup” (Configuración de la red WiFi) desaparecerá del Centro de mensajes.</p>
0900 Conexión a la red WiFi	<p>1 Está conectado a una red WiFi. Se configura automáticamente cuando el termostato está conectado a la red WiFi.</p> <p>0 Configure a 0 para desconectarse de la red WiFi.</p>

Preguntas frecuentes

P: ¿Mi termostato seguirá funcionando si pierdo la conexión a la red WiFi?

R: Sí, el termostato pondrá en funcionamiento el sistema de calefacción o refrigeración con o sin la conexión a la red WiFi.

P: ¿Cómo encuentro la contraseña de mi enrutador?

R: Comuníquese con el fabricante del enrutador o revise la documentación del enrutador.

P: ¿Por qué no puedo ver la página de configuración de la red WiFi?

R: Probablemente, esté conectado solo a su enrutador, y no al termostato. Intente conectarse al termostato nuevamente.

P: ¿Por qué el termostato no se conecta al enrutador WiFi aunque se encuentren muy cerca?

R: Verifique que la contraseña ingresada en el enrutador WiFi sea correcta.

Preguntas frecuentes

P: ¿Dónde puede encontrar mis códigos MAC ID y MAC CRC?

R: Los códigos MAC ID y MAC CRC aparecerán en el Centro de mensajes del termostato. Los números también se incluyen en una tarjeta que se ofrece con el termostato o que se encuentra en la parte posterior del termostato (visible cuando se extrae de la placa de pared). Cada termostato tiene un MAC ID y un MAC CRC únicos.

P: No puedo registrar mi termostato en el sitio web Total Connect Comfort.

R: Verifique que el termostato esté inscrito correctamente en su red doméstica WiFi. El Centro de mensajes mostrará "CONNECTION SUCCESSFUL" (Conexión exitosa) o "REGISTER AT TOTAL CONNECT" (Inscribirse en Total Connect). También puede ver el icono de potencia de la señal de la red WiFi. Verifique que el enrutador WiFi tenga una buena conexión a Internet. En su computadora, verifique que pueda abrir el sitio mytotalconnectcomfort.com. Si no puede abrir el sitio, apague el módem de Internet durante algunos segundos y vuelva a encenderlo.

Preguntas frecuentes

P: Me registré en el sitio web Total Connect Comfort, pero no pude iniciar sesión con mi nueva cuenta.

R: Revise su correo electrónico y asegúrese de haber recibido un mensaje de activación. Siga las instrucciones para activar su cuenta y, luego, inicie sesión en el sitio web.

P: Me he registrado en el sitio web Total Connect Comfort y no he recibido un correo electrónico de confirmación.

R: Revise que el correo electrónico no esté en la carpeta Correo no deseado o Eliminados.

P: ¿Hay alguna forma de ampliar la potencia de la señal?

R: La mayoría de los enrutadores estándares pueden configurarse para que actúen como repetidores. También puede comprar e instalar un repetidor WiFi.

Para consultar más preguntas frecuentes, visite wifithermostat.com

Localización y solución de problemas

Si tiene dificultades con el termostato, intente seguir las sugerencias que se indican a continuación. La mayoría de los problemas pueden solucionarse de manera fácil y rápida.

La pantalla está en blanco

- Revise el interruptor de circuito y, si es necesario, reinícielo.
- Asegúrese de que el interruptor de energía del sistema de calefacción y refrigeración esté encendido.
- Asegúrese de que la puerta del sistema de calefacción esté bien cerrada.
- Asegúrese de que el cable C esté conectado (consulte la página 15).

No se puede cambiar la configuración del sistema a Cool (Refrigeración)

- Verifique Función 0170: tipo de sistema, para cerciorarse de que esté configurado de modo que se pueda utilizar con su equipo de calefacción y refrigeración (consulte la página 54).

El ventilador no se enciende cuando se requiere utilizar la calefacción

- Verifique Función 0180: control del ventilador de la calefacción, para cerciorarse de que esté configurado de modo que se pueda utilizar con su equipo de calefacción (consulte la página 55).

“Aparece el mensaje “Wait” (Esperar) en la pantalla

- La función de la protección del compresor está funcionando. Espere 5 minutos para que se reinicie el sistema de forma segura, sin dañar el compresor.

Localización y solución de problemas

Los problemas con la bomba de calor hacen que se enfríe el aire en la modalidad de calefacción, o que se caliente el aire en la modalidad de refrigeración

El botón en la parte inferior derecha de la pantalla está en blanco

Una luz roja está encendida

- Verifique Función 0190: válvula de cambio de la bomba de calor, para cerciorarse de que esté bien configurada según su sistema (consulte la página 55).
- Este botón seguirá en blanco, a menos que se active el recordatorio de cambio del filtro en el equipo de calefacción (consulte la página 44).
- Si el termostato se encuentra en la modalidad Emergency Heat (Calefacción de emergencia), es normal que se encienda la luz roja. Muestra que el termostato está en la modalidad de calefacción de emergencia.
- Si el termostato no está en la modalidad Emergency Heat (Calefacción de emergencia), comuníquese con un contratista de servicio calificado para que realice las reparaciones correspondientes.

Localización y solución de problemas

El sistema de calefacción o refrigeración no responde

- Presione **SYSTEM** (Sistema) para configurar el sistema en Heat (Calefacción). Asegúrese de que la temperatura sea más alta que la temperatura interior.
- Presione **SYSTEM** (Sistema) para configurar el sistema en Cool (Refrigeración). Asegúrese de que la temperatura sea más baja que la temperatura interior.
- Revise el interruptor de circuito y, si es necesario, reinícielo.
- Asegúrese de que el interruptor de energía del sistema de calefacción y refrigeración esté encendido.
- Asegúrese de que la puerta del sistema de calefacción esté bien cerrada.
- Si en la pantalla aparece “Wait” (Esperar), el temporizador de protección del compresor está encendido. Espere 5 minutos para que el sistema se vuelva a iniciar de forma segura, sin dañar el compresor (consulte la página 48).

El sistema de calefacción está funcionando en modalidad de refrigeración

- Verifique Función 0170: tipo de sistema, para cerciorarse de que esté configurado de modo que se pueda utilizar con su equipo de calefacción y refrigeración (consulte la página 54).

Glosario

Cable C

El cable “C”, o común, le transmite 24 V CA al termostato desde el sistema de calefacción/refrigeración. Es posible que algunos termostatos mecánicos o con batería más antiguos no tengan esta conexión de cables. Es necesario para establecer una conexión de la red WiFi a su red doméstica.

Sistema de refrigeración/calefacción de bomba de calor

Las bombas de calor se utilizan para calentar y refrigerar una casa. Si su termostato existente tiene una configuración de calefacción auxiliar o de emergencia, es probable que tenga una bomba de calor.

Sistema de calefacción/refrigeración convencional

Estos sistemas no cuentan con una bomba de calor. Incluyen controladores de aire, equipos de calefacción o calderas que funcionan con gas natural, aceite o electricidad. Pueden o no incluir un aire acondicionado.

Puente

Una pequeña pieza de cable que une dos terminales.

MAC ID, MAC CRC

Códigos alfanuméricos que identifican de forma exclusiva al termostato.

QR Code®

Código de respuesta rápida. Una imagen bidimensional legible en máquina. Su dispositivo inalámbrico puede leer el patrón en blanco y negro que se encuentra en el cuadrado y vincular su navegador, directamente, a un sitio web. QR Code es una marca registrada de DENSO WAVE INCORPORATED.

Información sobre normativas

Declaración de conformidad con las regulaciones FCC (Sección 15.19) (solo en los EE. UU.)

Este dispositivo cumple con la Sección 15 de las regulaciones FCC. El funcionamiento está sujeto a las dos condiciones siguientes:

- 1 Este dispositivo no debe causar interferencia perjudicial, y
- 2 Este dispositivo deberá aceptar cualquier interferencia que se reciba, incluso la interferencia que pudiese causar el funcionamiento no deseado.

Advertencia de la FCC (Sección 15.21) (solo en los EE. UU.)

Los cambios o las modificaciones que no hayan sido expresamente aprobados por la parte responsable del cumplimiento de las regulaciones podrían anular la autoridad del usuario para hacer funcionar el equipo.

Declaración de la FCC sobre interferencias (Sección 15.105 (b)) (solo en los EE. UU.)

Este equipo fue probado y cumple con los límites de los dispositivos digitales clase B, conforme a la Sección 15 de las regulaciones FCC. Estos límites están

diseñados para ofrecer una protección razonable contra la interferencia perjudicial en una instalación residencial. Este equipo genera, usa y puede irradiar energía de frecuencia de radio y, si no se instala y se utiliza según las instrucciones, puede producir una interferencia perjudicial en la comunicación radial. Sin embargo, no se garantiza que no habrá interferencia en una instalación particular. Si este equipo produce una interferencia perjudicial en la recepción televisiva o radial, lo cual puede determinarse al apagar y encender el equipo, se recomienda que el usuario intente corregir la interferencia con una o más de las siguientes medidas:

- Vuelva a orientar y ubicar la antena receptora.
- Aumente la distancia entre el equipo y el receptor.
- Conecte el equipo a un tomacorriente en un circuito diferente a aquel en el que está conectado el receptor.
- Consulte con su distribuidor o con un técnico experto en radio/televisión para recibir ayuda.

Información sobre normativas

Termostatos

Para cumplir con los límites de exposición RF que establece la FCC y el Industry Canada para la población en general/exposición no controlada, la o las antenas usadas para estos transmisores deben instalarse a una distancia de, al menos, 20 cm de todas las personas, y no deben ubicarse ni utilizarse junto con otra antena o transmisor.

Sección 7.1.2 de RSS-GEN

De acuerdo con las regulaciones de la industria de Canadá, este transmisor de radio puede funcionar únicamente utilizando un tipo de antena y una ganancia máxima (o inferior) aprobada para el transmisor por la industria de Canadá. Para disminuir la interferencia potencial del radio con otros usuarios, el tipo de antena y su ganancia deben ser elegidas de tal forma que la potencia isotrópica radiada equivalente (e.i.r.p.) no sea mayor de lo necesario para una comunicación eficaz.

Sección 7.1.3 de RSS-GEN

El funcionamiento está sujeto a las dos condiciones siguientes:

- 1 Este dispositivo no debe causar interferencia, y
- 2 Este dispositivo deberá aceptar cualquier interferencia, incluso la interferencia que pudiese causar el funcionamiento no deseado del dispositivo.

Garantía limitada de 1 año

Honeywell garantiza este producto, a excepción de la batería, por el término de un (1) año contra cualquier defecto de fabricación o de los materiales, a partir de la fecha de compra por parte del consumidor. Si en cualquier momento durante el período de garantía se verifica que el producto tiene un defecto o que funciona mal, Honeywell lo reparará o reemplazará (a elección de Honeywell).

Si el producto tiene defectos,

(i) devuélvalo, con la factura de venta u otra prueba de compra fechada, al lugar donde lo compró; o

(ii) comuníquese con el Centro de atención al cliente de Honeywell al 1-855-733-5465. Atención al cliente decidirá si se debe devolver el producto a la siguiente dirección: Devolución de mercaderías de Honeywell, Dock 4 MN10-3860, 1885 Douglas Dr. N., Golden Valley, MN 55422, o si se le puede enviar un producto en reemplazo.

Esta garantía no cubre los costos de extracción o reinstalación. Esta garantía no se aplicará si Honeywell demuestra que el defecto o mal funcionamiento fue causado por daños ocurridos mientras el producto estaba en posesión de un consumidor.

La única responsabilidad de Honeywell será reparar o reemplazar el producto dentro de los plazos establecidos anteriormente. HONEYWELL NO RESPONDERÁ POR LA PÉRDIDA O DAÑO DE NINGÚN TIPO, INCLUIDO EL DAÑO INCIDENTAL O INDIRECTO DERIVADO, DIRECTA O INDIRECTAMENTE, DEL INCUMPLIMIENTO DE LAS GARANTÍAS, EXPRESAS O IMPLÍCITAS, O DE OTRAS FALLAS DE ESTE PRODUCTO. Algunos estados no permiten la exclusión o limitación del daño incidental o indirecto, entonces, esta limitación puede no resultar aplicable a su caso.

LA PRESENTE GARANTÍA ES LA ÚNICA GARANTÍA EXPRESA QUE HONEYWELL PROPORCIONA RESPECTO DE ESTE PRODUCTO. LA DURACIÓN DE LAS GARANTÍAS IMPLÍCITAS, INCLUIDAS LAS GARANTÍAS DE COMERCIABILIDAD Y APTITUD PARA UN OBJETIVO PARTICULAR, ESTÁ LIMITADA A LA DURACIÓN DE UN AÑO DE LA PRESENTE GARANTÍA. Algunos estados no permiten las limitaciones sobre la duración del período de una garantía implícita, entonces la limitación anterior puede no resultar aplicable a su caso.

Esta garantía le brinda derechos legales específicos, y usted podrá tener otros derechos que varían según el estado.

Si tiene preguntas sobre la presente garantía, sírvase escribir a Honeywell Customer Relations, 1985 Douglas Dr, Golden Valley, MN 55422 o llamar al 1-855-733-5465. En Canadá, escriba a Retail Products ON15-02H, Honeywell Limited/Honeywell Limitée, 35 Dynamic Drive, Toronto, Ontario M1V4Z9.



69-2715ES-01

Automatización y control desenlace

Honeywell International Inc.

1985 Douglas Drive North

Golden Valley, MN 55422

wifithermostat.com

® Marca Registrada en los E.U.A.

Apple, iPhone, iPad, iPod touch y iTunes son marcas comerciales de Apple Inc.

Todas las demás marcas comerciales son propiedad de sus respectivos dueños.

© 2012 Honeywell International Inc.

69-2715ES—01 M.S. Rev. 06-12

Impreso en EE. UU.

Honeywell